

CARATTERISTICHE TECNICHE ST-VSO

Alimentazione	220 Vac +/- 10 % 50/60 Hz
Assorbimento in manutenzione	65 mA
Assorbimento centrale disinserita	70 mA
Assorbimento centrale inserita	100 mA
Fusibile di rete 5X20	800 mA a 250 V.
Tensione d'uscita Alimentatore CBE	13,8 V. stabilizzata
Carico massimo (assorbimento)	1,2 A riple 1,5 mV.
Batteria ermetica in tampone (esclusa)	12 V. 7,2 Ah. alta qualità
Fusibile batteria 5X20 mm	3,15 A a 250 V
Fusibile sensori e sirena 5X20 mm	3,15 A a 250 V.
Tempo: ingresso programmabile	da 10 a 20 secondi
Tempo: uscita programmabile	da 30 secondi fisso
Protezione inversione polarità	Diodo 3 A 400 V.
Allarme Panico Relè 1 scambio 1 libero	1 A a 24 V. ac
Allarme incendio Relè 1 scambio 1 libero	8 A a 24 V. ac
Allarme riciclabile SI NO Relè 1 scambio 1 libero	8 A a 24 V. ac
Temperatura di Funzionamento	-20° + 85° C
Contenitore in materiale plastico ABS	Spessore 20/10
Dimensioni	H275 X L220 X P80
Peso	1,50 Kg

N.B. La Securvera al fine di migliorare il sistema, si riserva il diritto di apportare qualsiasi modifica, di aggiornamento ed adeguamento alle vigenti normative, senza alcun preavviso; si esclude qualsiasi pretesa di adeguamento da effettuare sui prodotti di serie precedenti. Qualora fosse possibile apportare le migliorie queste verranno eseguite dietro compenso stabilito a preventivo; comunque la Securvera attraverso gli abituali fornitori, potrà sostituire i prodotti superati o danneggiati in rottamazione. La Securvera declina ogni responsabilità per eventuali anomalie o guasti al sistema, agli accessori o all'impianto elettrico dovuti ad una scorretta installazione, nonché all'utilizzo di componenti dalle caratteristiche tecniche errate, batterie scadute o usurate. L'allarme è solo un avvisatore con lo scopo deterrente contro chi provoca un'effrazione o lo scasso, al fine di evitare un furto. Questa centralina gestisce un sistema di sicurezza completo, controlla chiavi di accesso, sensori perimetrali, sensori volumetrici esterni ed interni, sensori di presenza e di effrazione, comanda sirene, lampeggiatori, lampade abbaglianti, chiamate telefoniche automatiche. Qualsiasi arbitraria modifica, oltre a causare danni irreparabili, fa decadere ogni effetto di garanzia. I nostri prodotti sono garantiti a vita contro i difetti di fabbrica, eccetto i materiali soggetti a logoramento d'uso come batterie che hanno la garanzia di 24 mesi dalla data di acquisto. per la regolamentazione esatta attenersi al certificato di garanzia che accompagna il prodotto.

SECURVERA I.F.A. 00157 ROMA VIA MONTI TIBURTINI 510 A/1 TEL FAX 0641732990

C.C.I.A.A. N° 5761 - REG. DITTE 25859 DEL 31-01-1972 - PARTITA IVA 06142341004

Sito <http://www.securvera.it> e-mail: securvera@securvera.it ASSISTENZA NON STOP CELLULARE 330288886

Antifurto, Antincendio, F.V.C.C. controllo da LAN e GSM, Automazione cancelli, brevetti avveniristici.

ST-VSO 100310



DAL 1969 Marchio registrato n. 00663069

GUIDA PRATICA

CENTRALE ANTIFURTO VISION 8 VIA FILO 8 ZONE

CENTRALE VISION VIA FILO 8 ZONE

Sommario	Pagina
1.0. Descrizione	2
2.0. Installazione	3
3.0. Collegamenti	4
4.0. Collegamento alla rete	7
4.1. Sostituzione fusibile di rete	7
4.2. Presa di terra	7
5.0. Pannello frontale	8
6.0. Descrizione zone	9
6.1. Connessione a doppio bilanciamento	9
7.0. Chiave elettronica	10
7.1. Collegamenti inseritore remoto	10
8.0. Sabotaggio chiave elettronica	11
9.0. Chiave meccanica	11
10.0. Tastiera remota Digit-KD	12
11.0. Stato di manutenzione	13
12.0. Programmazione	14
12.1. 1° fase - Configurazione opzioni	15
12.2. 2° fase - Apprendimento chiavi elettroniche	16
12.3. 3° fase - Configurazione zone L1 → L8 (NC o bilanciate)	17
12.4. 4° fase - Configurazione zone immediate / temporizzate	18
12.5. 5° fase - Associazione zone ai gruppi Giorno / Notte	19
12.6. Uscita dalla programmazione	19
13.0. Ripristino condizioni di fabbrica.....	20
14.0. Inserimento totale (Giorno)	21
15.0. Inserimento parziale (Notte).....	23
16.0. Inserimento in modo Test-Control Giorno.....	24
17.0. Inserimento in modo Test-Control Notte	26
18.0. Disinserimento	27
19.0. Parzializzazione zone	29
19.1. Uscita dalla parzializzazione zone	30
20.0. Funzione antirapina	31
20.1. Reset funzione antirapina	31
21.0. Ordine di priorità degli allarmi	32
22.0. Allarme riciclabile e non riciclabile	33
23.0. Procedura di allarme	34
24.0. Autoesclusione zone	35
25.0. Memoria allarme	36
26.0. Batteria scarica	37
27.0. Caratteristiche tecniche	38

SECURVERA I.F.A. 00157 ROMA VIA MONTI TIBURTINI 510 A/1 TEL FAX 0641732990

C.C.I.A.A. N° 5761 - REG. DITTE 25859 DEL 31-01-1972 - PARTITA IVA 06142341004

Sito <http://www.securvera.it> e-mail: securvera@securvera.it ASSISTENZA NON STOP CELLULARE 330288886

Antifurto, Antincendio, F.V.C.C. controllo da LAN e GSM, Automazione cancelli, brevetti avveniristici.

Congratulazioni per l'acquisto della VISION 8, una centrale di allarme a filo autoprotetta, facile da installare e da usare.

Realizzata grazie all'impiego delle più avanzate tecniche di progettazione, sottoposta a rigorosi controlli durante tutto il processo produttivo ed infine accuratamente collaudata con macchine computerizzate, la VISION 8 offre garanzie di sicurezza ed affidabilità.

1.0. DESCRIZIONE

La VISION 8 è una centrale di allarme via filo ad 8 +3 zone così suddivise:

- Ognuna delle **8 zone** può essere programmata come immediata, temporizzata, Giorno, Notte, normalmente chiusa (NC), a doppio bilanciamento con 2 soli fili, parzializzata ed autoescludibile dopo 4 cicli di allarme.
- Le ulteriori **3 zone (sabotaggio, incendio e panico)** sono immediate, bilanciate, non programmabili e **sempre attive**.

Un display LCD alfanumerico a 16 x 2 caratteri facilita le operazioni di programmazione, fornisce in tempo reale tutte le informazioni inerenti lo stato della centrale e delle periferiche installate e consente di visualizzare la memoria allarme.

L'autoapprendimento di tutte le periferiche (chiavi e tastiere remote) facilita le operazioni di installazione e il controllo a microprocessore assicura una elaborazione intelligente dei segnali: il filtraggio software degli ingressi e l'autoesclusione delle linee guaste (opzione attivabile) eliminano le principali cause di falsi allarmi.

L'inserimento/disinserimento può essere effettuato mediante chiave elettronica sul pannello (in dotazione) o chiave elettronica remota (opzionale) o tastiera remota a display (opzionale).

Il funzionamento in modo Test-Control consente di segnalare la violazione delle zone con la sola emissione di un segnale acustico (funzione "chime").

La creazione di gruppi Giorno/Notte permette di inserire rapidamente la centrale per un uso diurno o notturno senza dover modificare la parzializzazione di ogni zona.

La segnalazione di zona aperta non esclusa evita fastidiosi falsi allarmi provocati da distrazioni dell'utente in fase di inserimento della centrale.

I tentativi di accesso non autorizzato sono rilevati dal sistema antisabotaggio che provvede ad inibire opportunamente il blocco chiave elettronica ed a far scattare l'allarme.

La modalità di Manutenzione consente di verificare rapidamente l'attività delle linee e l'efficienza della batteria senza provocare il suono della sirena permettendo all'installatore di operare sulla centrale senza dover togliere l'alimentazione.

La estrema flessibilità e le numerose opzioni consentono di personalizzare l'impianto secondo le esigenze dell'utente.

Altre caratteristiche

- Priorità degli allarmi
- Parzializzazione zone
- Allarme riciclabile e non riciclabile con uscite relè separate
- Preallarme sonoro per zone temporizzate
- Segnalazione remota impianto inserito e memoria allarme
- Segnalazione per basso livello batteria
- Uscite per sirene autoalimentate e non autoalimentate
- Uscite dedicate per attivazione di combinatori telefonici (allarme, batteria scarica e sabotaggio)

La VISION 8 è disponibile con contenitore in ABS con vano per batteria da 12 V - 7 Ah max o con contenitore metallico in grado di alloggiare una batteria da 12 V - 17 Ah max.

La centrale viene fornita con inseritore incorporato sul pannello e 2 chiavi elettroniche SK-8.

Note

27.0. CARATTERISTICHE TECNICHE

- Alimentazione: 230 Vca - 50 / 60 Hz
- Assorbimento in manutenzione: 65 mA
- Assorbimento centrale disinserita: 70 mA
- Assorbimento centrale inserita: 100 mA
- Tempo di allarme: 90 o 180 secondi (programmabile)
- Tempo di ingresso: 10 o 20 secondi (programmabile)
- Tempo di uscita: 30 secondi (fisso)
- Tempo di attivazione relè di allarme incendio e panico e delle uscite per combinatore telefonico: 30 o 60 secondi
- Contatti relè allarme panico: 1 A max
- Contatti relè allarme incendio: 8 A max
- Contatti relè allarme riciclabile / non riciclabile: 8 A max
- Tecnologia SMD
- Vano per batteria ricaricabile: 12 V - 7 Ah max (contenitore in ABS)
12 V - 17 Ah max (contenitore metallico)
- Dimensioni: 275x220x80 mm (contenitore in ABS)
310x315x80 mm (contenitore metallico)
- Peso: 1.5 Kg (contenitore in ABS)
4.9 Kg (contenitore metallico)



Il costruttore non è responsabile dell'uso improprio dei suoi prodotti.
Per qualsiasi problema rivolgersi al più vicino rivenditore autorizzato o centro assistenza.

2.0. INSTALLAZIONE

Per una corretta installazione si consiglia di eseguire le operazioni nel seguente ordine:

- 1) Rimuovere il coperchio della centrale.
- 2) Fissare il fondo alla parete.
- 3) Collegare tutti i dispositivi periferici (sensori, sirene, ecc.).
- 4) Collegare ai 3 morsetti fissati sul fondo della centrale il cavo per l'alimentazione di rete a 230 Vca ed il cavo per il collegamento a terra.

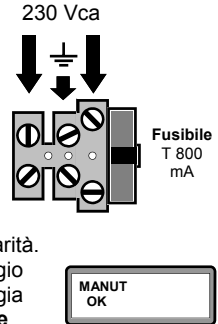
In fase di collegamento del cavo di rete, avere l'accortezza di verificare che il cavo utilizzato non sia sotto tensione.

- 5) Collegare la batteria ai faston rosso e nero rispettando la giusta polarità. Sul display della centrale e della Digit-KD appare il messaggio riportato a destra ed il LED "TEST" sulla tastiera remota lampeggia lentamente per segnalare che la centrale è in stato di **Manutenzione**.
 
- 6) Riposizionare e fissare il coperchio della centrale.
- 7) Collegare il cavo di alimentazione che fuoriesce dalla centrale ad una presa a 230 Vca **protetta da interruttore magnetotermico differenziale**. La presenza di rete viene segnalata con l'accensione del LED verde "POWER".
- 8) Assicurarsi che la linea Antisabotaggio - 24 ore sia chiusa (LED "TAMPER" sulla Digit-KD spento).
- 9) Premere il pulsante "B" per almeno 5 sec. per ripristinare le impostazioni di fabbrica.
- 10) Premere il pulsante "A" per almeno 3 sec. per entrare in **Programmazione**.
- 11) Effettuare la **Programmazione** con le modalità riportate a Pag. 14 e seguenti.
- 12) Una volta impostate le configurazioni desiderate, uscire dalla **Programmazione**. La centrale torna in manutenzione.
- 13) Inserire una chiave elettronica configurata nell'inseritore sul pannello o remoto, oppure digitare il "**codice di accesso**" + "#" sulla Digit-KD. La centrale si porta in condizioni di centrale disinserita senza emettere alcun beep.
- 14) Per inserire la centrale in modalità Giorno, inserire una chiave elettronica configurata nell'inseritore sul pannello o remoto, oppure digitare il "**codice di accesso**" + "#" sulla Digit-KD. La centrale emette un beep e, al termine del tempo di uscita, è inserita in modalità Giorno ed è operativa a tutti gli effetti.

3.0. COLLEGAMENTI

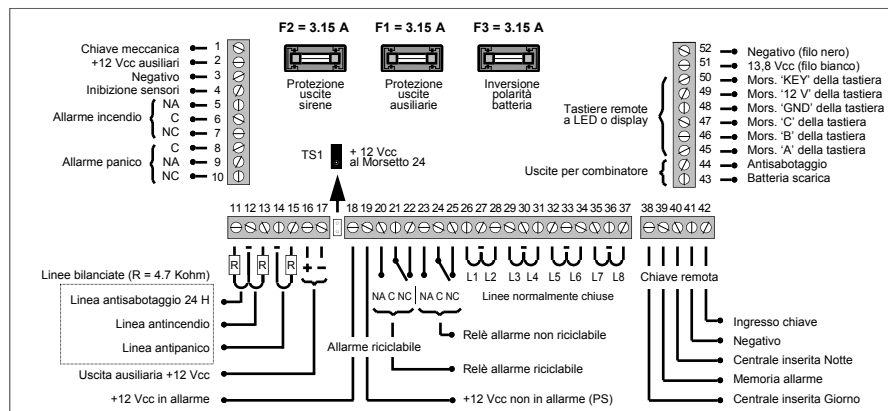

- 1 3 - Uscita per il collegamento di una chiave meccanica remota.
Se la centrale è stata inserita con la chiave meccanica, non è possibile disinserirla con la chiave elettronica e viceversa.
- 2 3 - Uscita ausiliaria 12 Vcc.
 + - **L'uscita è sempre attiva sia con centrale inserita che disinserita.**
- 4 - Uscita positiva (+ 12 Vcc) utilizzata per inibire i sensori (infrarossi, microonde ecc.) quando la centrale è disinserita. L'uscita si attiva al disinserimento della centrale e si disattiva al termine del tempo di uscita del successivo inserimento.
- 5 6 7 - Normalmente aperto (N.A.) - Comune (C) - Normalmente chiuso (N.C.)
 Scambio libero relè allarme incendio/gas - (*I_{max} 8 A*).
 Il relè si attiva per 30 o 60 secondi (vedi § 23.0).
- 8 9 10 - Comune (C) - Normalmente aperto (N.A.) - Normalmente chiuso (N.C.)
 Scambio libero relè allarme panico - (*I_{max} 1 A*).
 Il relè si attiva per 30 o 60 secondi (vedi § 23.0) - (panico sonoro e silenzioso).
- 11 12 - Linea bilanciata antisabotaggio 24 ore. Resistenza di bilanciamento 4.7 K ohm.
 + - **Con centrale inserita e disinserita, lo sbilanciamento della linea provoca:**
- Il lampeggio lento del LED "TAMPER" sulla tastiera remota e il lampeggio lento del messaggio "tamper filo" sul display della centrale e della tastiera remota. Il LED ed il messaggio continuano a lampeggiare anche dopo aver disinserito la centrale (Memoria allarme) e si spengono solo al successivo inserimento.
 - L'accensione del LED "Memoria allarme" sull'inseritore della chiave elettronica. Il LED rimane acceso anche dopo aver disinserito la centrale e si spegne solo al successivo inserimento.
 - L'attivazione per 30 o 60 secondi dell'uscita per combinatore telefonico (Morsetto 44).
 - L'attivazione per il tempo di allarme impostato del cicalino incorporato e dei relè di allarme riciclabile (Morsetti 18,19,20,21,22) e non riciclabile (Morsetti 23,24,25).

26.0. BATTERIA SCARICA

In assenza dell'alimentazione di rete, la tensione viene fornita dalla batteria incorporata. Quando la tensione della batteria scende sotto i 10.5 V, la centrale segnala l'evento con:

● **In Manutenzione**

- Il messaggio "batteria centr." sul pannello e Digit-KD.
- L'accensione del LED "LOW BAT." sul pannello e Digit-KD.

MANUT
batteria centr.

● **Con centrale disinserita ed inserita (Giorno, Notte e Test-Control)**

- Il lampeggio lento del messaggio "batteria centr." sul pannello e sulla Digit-KD.
- Il lampeggio lento del LED "LOW B." sul pannello e sulla Digit-KD e l'accensione fissa del LED "Memoria allarme" sull'inseritore della chiave elettronica. Entrambi i LED rimangono attivi fino al successivo inserimento della centrale per segnalare "Memoria allarme".
- L'attivazione per 30 o 60 secondi dell'uscita per combinatore telefonico (Morsetto 43).
- Il suono del cicalino incorporato per il tempo impostato. Il cicalino può essere tacitato digitando il "codice di accesso" + il tasto "##" sulla Digit-KD, oppure inserendo una chiave elettronica configurata nell'inseritore remoto.

OFF
batteria centr.



- Se l'allarme "Batteria scarica" è già stato memorizzato, non viene più segnalato fino a quando la memoria non viene azzerata (ad esempio da un inserimento della centrale).
- Se la segnalazione di "Batteria scarica" perdura ad oltranza, verificare innanzitutto che ci sia presenza di rete (LED verde "POWER" acceso), quindi controllare la continuità del fusibile di rete ed il funzionamento del caricabatteria (+13.8 Vcc sui cavi della batteria). Se tutto funziona correttamente, sostituire la batteria.

ATTENZIONE

Nel rispetto dell'ambiente, le batterie esaurite vanno smaltite utilizzando gli appositi contenitori adibiti alla raccolta o rivolgendosi ai centri autorizzati.



25.0. MEMORIA ALLARME

- Ogni allarme che provoca l'attivazione dei relè di allarme e quindi della sirena, viene segnalato nella "Memoria allarme".
- Con la centrale inserita in Test-Control, il cicalino incorporato fa le veci della sirena.
- Se la zona è temporizzata, la "Memoria allarme" si attiva al termine del tempo di ingresso.
- Se durante il tempo di ingresso interviene un allarme di priorità più alta, l'allarme precedente non viene più segnalato in memoria.
- In caso di allarme, quando la centrale viene disinserita sul display lampeggia lentamente il messaggio relativo all'ultimo evento rilevato. Premendo più volte i pulsanti ▲ ▼ sul pannello della centrale, oppure i tasti   sulla Digit-KD, vengono visualizzati sul display (a gruppi di 4) i menù con l'elenco completo delle 8 zone, **Bat** (batteria scarica), **Tmp** (Sabotaggio) e **Incendio**. Accanto alle zone andate in allarme appare un pallino che lampeggia lentamente.
- In presenza di almeno un allarme, il LED "Memoria allarme" sull'inseritore della chiave elettronica si **accende fisso**.
- La "Memoria allarme" ha la priorità sulla segnalazione di allarme (sabotaggio, furto, incendio, panico e batteria scarica).
- La memoria allarme viene mantenuta anche dopo il disinserimento della centrale e si cancella solo al successivo inserimento della VISION 8.

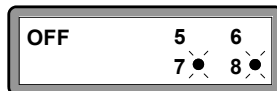

Nell'esempio sopra le zone 7 e 8 segnalano memoria allarme

- 13 14** - Linea bilanciata incendio o gas. Resistenza di bilanciamento 4.7 K ohm.
+ - **Con centrale inserita e disinserita, lo sbilanciamento della linea provoca:**
- Il lampeggio lento del LED "FIRE" sulla tastiera remota e il lampeggio lento del messaggio "incendio filo" sul display della centrale e della tastiera remota. Il LED ed il messaggio continuano a lampeggiare anche dopo aver disinserito la centrale (Memoria allarme) e si spengono solo al successivo inserimento.
 - L'accensione del LED "Memoria allarme" sull'inseritore della chiave elettronica. Il LED rimane acceso anche dopo aver disinserito la centrale e si spegne solo al successivo inserimento.
 - L'attivazione per 30 o 60 secondi del relè incendio (Morsetti 5, 6, 7).
 - L'attivazione per il tempo di allarme impostato del cicalino incorporato e dei relè di allarme riciclabile (Morsetti 18,19,20,21,22) e non riciclabile (Morsetti 23,24,25).
- 15 14** - Linea bilanciata antipanico. Resistenza di bilanciamento 4.7 K ohm.
+ - **Con centrale inserita e disinserita, lo sbilanciamento della linea provoca:**
- Il lampeggio lento del LED "TAMPER" sulla tastiera remota e il lampeggio lento del messaggio "antirapina filo" sul display della centrale e della tastiera remota. Il LED ed il messaggio continuano a lampeggiare anche dopo aver disinserito la centrale (Memoria allarme) e si spengono solo al successivo inserimento.
 - L'accensione del LED "Memoria allarme" sull'inseritore della chiave elettronica. Il LED rimane acceso anche dopo aver disinserito la centrale e si spegne solo al successivo inserimento.
 - Se viene selezionato il **panico silenzioso**, l'apertura o il corto della linea provoca l'attivazione del solo relè panico (Morsetti 8,9,10) per 30 o 60 secondi.
 - Se, invece, viene selezionato il **panico sonoro**, lo sbilanciamento della linea provoca, oltre all'attivazione del relè panico, anche l'attivazione dei relè di allarme riciclabile (Morsetti 18, 19, 20, 21, 22) e non riciclabile (Morsetti 23, 24, 25) ed il suono del cicalino incorporato per il tempo di allarme programmato.
- 16 17** - Uscita ausiliaria 12 Vcc - ($I_{max} 1.2 A$).
+ - **L'uscita è sempre attiva sia con centrale inserita che disinserita.**
- 18** - +12 Vcc presenti in caso di allarme furto, sabotaggio, incendio e panico sonoro.
Allarme riciclabile. Uscita per sirene non autoalimentate.
- 19** - +12 Vcc (PS) presenti in condizioni di non allarme.
Il positivo scompare in caso di allarme furto, sabotaggio, incendio, panico sonoro.
Allarme riciclabile. Uscita per sirene autoalimentate.
- 20 21 22** - Scambio libero relè di **allarme riciclabile** - ($I_{max} 8 A$).
Normalmente aperto (N.A.) - Comune (C) - Normalmente chiuso (N.C.).
Il relè si attiva in caso di allarme furto, incendio, sabotaggio e panico sonoro.
- 23 24 25** - Scambio libero relè di **allarme non riciclabile** - ($I_{max} 8 A$).
Normalmente aperto (N.A.) - Comune (C) - Normalmente chiuso (N.C.).
Il relè si attiva in caso di allarme furto, incendio, sabotaggio e panico sonoro.
Ponticellando il connettore TS1, il comune del relè (Morsetto 24) viene collegato ai +12 Vcc.
- 26 27** - L1 - Linea normalmente chiusa (N.C.) o a doppio bilanciamento (programmabile).
+ - **Con la centrale inserita, l'apertura della linea NC provoca:**
- Il lampeggio lento del messaggio che segnala la zona in allarme (ad esempio "Z.1 filo") sul display della centrale e della tastiera remota. Il messaggio continua a lampeggiare anche dopo aver disinserito la centrale (Memoria allarme) e si spegne solo al successivo inserimento.

- L'accensione del LED "Memoria allarme" sull'inseritore della chiave elettronica. Il LED rimane acceso anche dopo aver disinserito la centrale e si spegne solo al successivo inserimento.
- L'attivazione per 30 o 60 secondi dell'uscita per combinatore telefonico (Morsetto 44).
- L'attivazione per il tempo di allarme impostato del cicalino incorporato e dei relè di allarme riciclabile (Morsetti 18,19,20,21,22) e non riciclabile (Morsetti 23,24,25).

Con la centrale disinserita, l'apertura della linea NC provoca:

- La comparsa del messaggio "zona in allarme" sul display della centrale e della tastiera remota per tutto il tempo che la linea rimane aperta.

N.B. Quanto detto per la linea L1 normalmente chiusa è valido anche nel caso in cui la linea venga configurata a doppio bilanciamento. L'unica differenza sta nel fatto che la centrale può distinguere l'allarme di zona dal sabotaggio del sensore e che il cortocircuito della linea provoca allarme sabotaggio (vedi § 6.1.).

Quanto esposto per la linea L1 vale anche per le restanti 7 linee (da Morsetto 28 a 37).

- 38** - Uscita per il collegamento del LED "Centrale inserita **Giorno**" sull'inseritore remoto della chiave elettronica (vedi collegamenti a Pag. 10).
- 39** - Uscita per il collegamento del LED "Memoria allarme" sull'inseritore remoto della chiave elettronica (vedi collegamenti a Pag. 10).
- 40** - Uscita per il collegamento del LED "Centrale inserita **Notte**" sull'inseritore remoto della chiave elettronica (vedi collegamenti a Pag. 10).
- 41** - Negativo
- 42** - Ingresso chiave elettronica remota (vedi Pag. 10).
- 43** - Uscita negativa per la segnalazione di batteria scarica della centrale - (*Imax 100 mA*). L'uscita rimane attiva per 30 o 60 secondi (vedi § 23.0). Uscita dedicata per l'attivazione di un combinatore telefonico.
- 44** - Uscita negativa per la segnalazione di allarme furto e sabotaggio (della centrale e dei sensori) - (*Imax 100 mA*). L'uscita rimane attiva per 30 o 60 secondi (vedi § 23.0). Uscita dedicata per l'attivazione di un combinatore telefonico.
- 45** - Da collegare al Morsetto "A" della tastiera remota (vedi istruzioni Digit-KD).
- 46** - Da collegare al Morsetto "B" della tastiera remota (vedi istruzioni Digit-KD).
- 47** - Da collegare al Morsetto "C" della tastiera remota (vedi istruzioni Digit-KD).
- 48** - Negativo
- 49** - + 12 Vcc - Alimentazione tastiera remota.
- 50** - Da collegare al Morsetto "KEY" della tastiera remota (vedi istruzioni Digit-KD).
- 51** - Ingresso tensione continua +13,8 Vcc da alimentatore switching (filo bianco).
- 52** - Morsetto da collegare al negativo dell'alimentatore switching (filo nero).

FUSIBILI

F1 = 3.15 A - Fusibile rapido per la protezione delle uscite ausiliarie +12 Vcc (Morsetti 2, 16, 49).

F2 = 3.15 A - Fusibile rapido per la protezione delle uscite sirene (Morsetti da 18 a 25).

F3 = 3.15 A - Fusibile rapido per la protezione contro l'inversione di polarità della batteria.

24.0. AUTOESCLUSIONE ZONE

In caso di allarmi ripetuti generati dalla stessa causa (ad esempio il guasto di un sensore), la centrale attiva un sistema di Autoesclusione zona (funzione disattivabile).

N.B. L'autoesclusione è applicabile in caso di allarme furto, panico sonoro, incendio e sabotaggio.

■ **Una zona viene autoesclusa se:**

- Genera un allarme.
- L'allarme provoca l'attivazione dei relè con la procedura riportata nel § 23.0.
- Questo evento si ripete per 4 volte consecutive per la stessa zona.

■ **Segnalazione zona autoesclusa:**

- Se durante l'inserimento si sono verificati degli allarmi, quando la VISION 8 viene disinserita, sul display della centrale e Digit-KD lampeggia lentamente il messaggio relativo all'ultimo evento rilevato. Per verificare gli allarmi rilevati, premere più volte i pulsanti ▲ ▼ sul pannello della centrale, oppure i tasti  sulla Digit-KD.

Sul display vengono visualizzati (a gruppi di 4) i menù con l'elenco completo delle 8 zone, **Bat** (batteria scarica), **Tmp** (Sabotaggio) e **Incendio**.

Accanto alle zone autoescluse appare un pallino che lampeggia velocemente.

Questa segnalazione ha la priorità sulla "Memoria Allarme".

- Il LED "Memoria Allarme" sull'inseritore della chiave elettronica si **accende fisso**.

- **Le zone autoescluse rimangono tali anche dopo il disinserimento della centrale e vengono riabilitate al successivo inserimento della centrale.**

- **L'autoesclusione non si applica quando la centrale viene inserita in modo "Test-control" (Giorno e Notte).**

- **Tutti gli allarmi rilevati da una zona autoesclusa sono definitivamente ignorati.**

- L'allarme causato dalla "Batteria scarica" provoca solo l'attivazione dell'uscita dedicata per il combinatore telefonico (Morsetto 43).

- Un allarme per "Batteria scarica" interrompe il processo di autoesclusione.

- Gli allarmi rilevati ma non segnalati (perché, ad esempio, a priorità più bassa) non sono considerati ai fini dell'autoesclusione.

- Le zone configurate a doppio bilanciamento che possono segnalare distintamente l'allarme ed il sabotaggio, vengono autoescluse se segnalano per 4 volte consecutive lo stesso evento (allarme o sabotaggio).

- Se la zona viene autoesclusa per sabotaggio, lampeggia velocemente il LED "TAMPER" sulla Digit-KD.

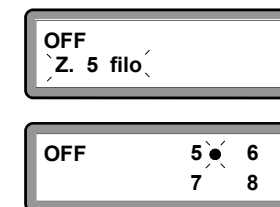

Nell'esempio sopra la zona 5 è autoesclusa

23.0. PROCEDURA DI ALLARME

In fase di programmazione è possibile selezionare 2 diversi tempi di allarme: **90** o **180** secondi. Ciò è valido solo per i relè di **allarme riciclabile** (Morsetti 18,19,20,21,22,), **non riciclabile** (Morsetti 23,24,25) e per il **cicalino** incorporato, mentre il relè di allarme **incendio** (Morsetti 5, 6, 7), il relè di allarme **panico** (Morsetti 8, 9, 10) e le **uscite negative** (Morsetti 43, 44) si attivano solo per **30** secondi (se è stato selezionato un tempo di allarme di 90 secondi) o **60** secondi (se è stato selezionato un tempo di allarme di 180 secondi).

Da tenere presente che i relè di allarme riciclabile e non riciclabile non rimangono però attratti in modo continuo per tutti i 90 o 180 secondi, ma effettuano due pause intermedie di 3 secondi come di seguito riportato:

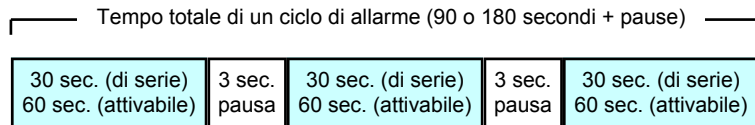

Impostando un tempo di allarme di 90 secondi, i relè si attraggono per 30 secondi, si rilasciano per 3 secondi, si attraggono di nuovo per 30 secondi, si rilasciano per 3 secondi ed infine si attraggono di nuovo per 30 secondi.

Attivazioni	Allarme PANICO	Allarme INCENDIO	Allarme SABOTAGGIO	Allarme FURTO	BATTERIA SCARICA
Relè allarme riciclabile	SI (panico sonoro)	SI	SI	SI	
Relè allarme non riciclabile	SI (panico sonoro)	SI	SI	SI	
Relè allarme incendio		SI			
Relè allarme panico	SI				
Cicalino incorporato	SI (panico sonoro)	SI	SI	SI	SI
Uscita negativa per batteria scarica					SI
Uscita negativa per allarme furto e sabotaggio			SI	SI	

ATTENZIONE Con la **centrale disinserita**, per interrompere un allarme in corso, inserire una chiave elettronica configurata nell'inseritore sul pannello o remoto, oppure digitare il "codice di accesso" e premere il tasto "#"
sulla Digit-KD.
Questa operazione interrompe l'allarme in corso e la centrale rimane disinserita.
Se la causa di allarme perdura, dopo 10 secondi riparte un altro ciclo di allarme.
Con la **centrale inserita**, l'interruzione degli allarmi in corso provoca anche il disinserimento della centrale.

4.0. COLLEGAMENTO ALLA RETE

Prima di effettuare il collegamento con la rete, assicurarsi che il cavo utilizzato **non sia sotto tensione**.

Inoltre, avere l'accortezza di inserire **completamente** nei morsetti adibiti al collegamento con la rete la parte terminale dei fili non protetta dalla guaina come indicato a destra.

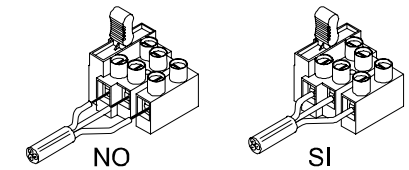

La presenza della tensione di rete viene segnalata con l'accensione del LED verde "POWER" sul pannello.

4.1. SOSTITUZIONE FUSIBILE DI RETE

Una delle due fasi provenienti dalla rete è protetta con fusibile ritardato da T800 mA.

Il fusibile è incorporato nella morsettiere adibita al collegamento con la rete fissata al fondo della centrale.

In caso di interruzione, il fusibile può essere facilmente rimosso tirando verso l'alto la linguetta nera posta alla destra dei morsetti (vedi figura a destra).

Sostituire il fusibile, riposizionarlo nella propria sede e premere fino ad incastro completo.

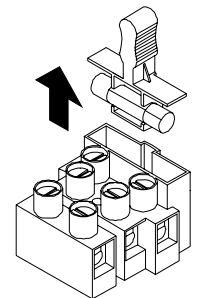

4.2. PRESA DI TERRA

Per garantire la sicurezza ed un funzionamento ottimale della centrale, si raccomanda di collegare il morsetto di terra ad una **efficiente** presa di terra.

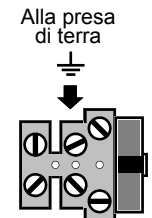

ATTENZIONE

In caso di manutenzione ordinaria occorre interrompere l'alimentazione a 230 Vca.

Pertanto, in fase di installazione della centrale, deve essere previsto un dispositivo di sezionamento onnipolare con apertura dei contatti di almeno 3 mm da installare nell'impianto dell'edificio (interruttore magnetotermico differenziale).

5.0. PANNELLO FRONTALE

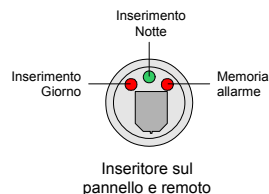
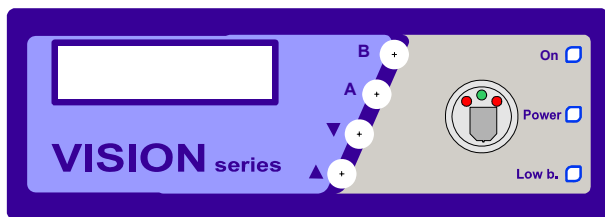
**LED "POWER"****In Manutenzione, centrale disinserita ed inserita:**

- 1) Acceso fisso segnala presenza tensione di rete a 230 Vca.

LED "LOW BATTERY" (sul pannello e tastiera remota)**In Manutenzione:**

- 1) Acceso fisso segnala batteria scarica.

In Programmazione:

- 1) Acceso fisso (apprendimento chiavi elettroniche).
- 2) Lampeggio veloce (configurazione zone bilanciate).

Centrale disinserita ed inserita (Giorno / Notte):

- 1) Il lampeggio lento segnala batteria scarica.

LED "ON" (sul pannello, inseritore e tastiera remota)

- 1) Lampeggia velocemente durante il tempo di uscita, poi si accende fisso fino al disinserimento.
- 2) Lampeggia lentamente durante il tempo di uscita se all'inserimento c'è una linea aperta o sbilanciata, poi si accende fisso fino al disinserimento.

LED "Memoria allarme" (inseritore sul pannello e remoto)

- 1) Acceso fisso fino al successivo inserimento della centrale segnala memoria allarme.
- 2) Il lampeggio lento durante il tempo di uscita segnala zona parzializzata o autoesclusa.

LED "Centrale Inserita Notte" (inseritore sul pannello e remoto)

- 1) Acceso fisso durante il tempo di uscita.
- 2) Al termine del tempo di uscita si spegne fino al successivo inserimento.

DISPLAY**In Manutenzione:**

- 1) Visualizza lo stato della centrale e di tutte le linee.

In Programmazione:

- 1) Accompagna l'utente in tutte le fasi della programmazione facilitandone l'esecuzione.

Centrale disinserita ed inserita (Giorno / Notte):

- 1) Visualizza lo stato della centrale, le zone violate e la memoria allarme.

PULSANTI "AVANTI" ▲ e "INDIETRO" ▼

- 1) Tasti per la visualizzazione e lo scorrimento dei menù. Nei menù visualizzati sul display compare l'elenco completo delle 8 zone, più la segnalazione di batteria scarica (**Bat**), la zona antisabotaggio (**Tmp**) e la zona **incendio**. I menù possono essere visualizzati indipendentemente dallo stato della centrale (manutenzione, centrale disinserita, centrale inserita in modalità Giorno, Notte o Test-Control).

PULSANTI "A" e "B"

- 1) Usati singolarmente o insieme, sono utilizzati per gestire la centrale (passare dalla Manutenzione alla Programmazione, passare da una posizione alla successiva durante la Programmazione, parzializzare le zone, inserire la centrale in modo Test-Control, ripristinare le impostazioni di fabbrica ecc.).

CHIAVE DI INSERIMENTO / DISINSERIMENTO

- 1) Inseritore di serie sul pannello con 2 chiavi in dotazione. L'inseritore remoto è fornito su richiesta.
- 2) La centrale può essere inserita anche con chiave meccanica (opzionale) o tastiera remota (opzionale).

22.0. ALLARME RICICLABILE E NON RICICLABILE

La VISION 8 è provvista di 4 relè di allarme:

1) Relè di allarme incendio (Morsetti 5, 6, 7)

Si attiva solo in caso di allarme incendio.

Tempo di attivazione: 30 o 60 secondi ad ogni intervento (vedi § 23.0.).

2) Relè di allarme panico (Morsetti 8, 9, 10)

Si attiva solo in caso di allarme panico (sonoro e silenzioso).

Tempo di attivazione: 30 o 60 secondi ad ogni intervento (vedi § 23.0.).

3) Relè di allarme riciclabile (Morsetti 18, 19, 20, 21, 22)

Si attiva in caso di allarme furto, incendio, sabotaggio e panico sonoro.

Tempo di attivazione: 90 o 180 secondi ad ogni intervento (vedi opzione 5 del § 13.1.) con le modalità riportate nel § 23.0.

4) Relè di allarme non riciclabile (Morsetti 23, 24, 25)

Si attiva in caso di allarme furto, incendio, sabotaggio e panico sonoro.

Tempo di attivazione: 90 o 180 secondi ad ogni intervento (vedi opzione 5 del § 13.1.) con le modalità riportate nel § 23.0.

■ Allarme riciclabile

- Se al termine di un ciclo di allarme la linea si è ripristinata, il relè di allarme riciclabile si disattiva.
- Se, invece, al termine di un ciclo di allarme la linea risulta ancora aperta o sbilanciata, parte un altro ciclo di allarme con le stesse modalità del precedente e così via.
- **Se ciò si verifica per 4 volte consecutive, la linea viene autoesclusa.** Ciò è valido se è attiva l'opzione 6 (vedi § 13.1.). Per verificare quale linea è stata autoesclusa consultare il § 24.0.
- Sull'inseritore della chiave elettronica si **accende fisso** il LED "Memoria Allarme" fino al successivo inserimento della centrale.

■ Allarme non riciclabile

- Al termine di un ciclo di allarme il relè di allarme non riciclabile **si disattiva** indipendentemente dallo stato della linea e **rimane disattivo per 30 minuti se nel frattempo si ripresenta la stessa causa di allarme.**
- Se, però, si presentano cause di allarme diverse, oppure sono trascorsi più di 30 minuti dall'ultimo allarme provocato dalla stessa causa, il relè si attiva di nuovo.

21.0. ORDINE DI PRIORITÀ DEGLI ALLARMI

Gli allarmi vengono rilevati rispettando il seguente ordine di priorità crescente:

Priorità	TIPO DI ALLARME	PROCEDURA DI ALLARME
1	Allarme panico	Ciclo di allarme con le modalità riportate nel § 23.0.
2	Allarme incendio	Ciclo di allarme con le modalità riportate nel § 23.0.
3	Allarme sabotaggio 24 ore	Ciclo di allarme con le modalità riportate nel § 23.0.
4	Allarme su zona immediata	Ciclo di allarme con le modalità riportate nel § 23.0.
5	Allarme su zona temporizzata	Ciclo di allarme con le modalità riportate nel § 23.0.
6	Batteria scarica	Ciclo di allarme con le modalità riportate nel § 23.0.

- ➔ Un allarme a bassa priorità (ad esempio batteria scarica), viene interrotto da un allarme a priorità più alta (ad esempio un allarme su una zona immediata).
- ➔ Se viene rilevato un allarme su una zona temporizzata e durante il tempo di ingresso viene rilevato anche un allarme su una zona immediata, il tempo di ingresso viene annullato e viene segnalato solo l'allarme immediato.
- ➔ Se durante il tempo di ingresso si verificano 2 allarmi sulla stessa zona temporizzata, viene conteggiato e segnalato in memoria solo il primo allarme rilevato.
- ➔ Quando è in corso un allarme, la centrale non rileva e non memorizza gli allarmi di priorità più bassa o uguale a quella dell'allarme in corso.

N.B. L'ordine di priorità degli allarmi è valido anche con la centrale inserita in modalità **Test-Control (Giorno e Notte)**.

6.0. DESCRIZIONE ZONE

La VISION 8 è provvista in totale di 8 + 3 zone tutte a filo:

- Le prime **8 zone** (L1 → L8 - Morsetti da 26 a 37) possono essere programmate come immediate, temporizzate, Giorno, Notte, normalmente chiuse (NC), a doppio bilanciamento con 2 soli fili, parzializzate ed autoescludibili dopo 4 cicli di allarme. La centrale viene fornita con le zone L1 → L8 tutte normalmente chiuse (NC).
- Le restanti **3 zone** (sabotaggio, incendio e panico - Morsetti 11, 12, 13, 14 e 15) sono immediate, bilanciate (R = 4.7 K ohm), non programmabili e **sempre attive**.

6.1. CONNESSIONE A DOPPIO BILANCIAMENTO

Per i sensori provvisti di duplice uscita (allarme e sabotaggio) connessi a doppio bilanciamento, la VISION 8 è in grado di rilevare in maniera distinta l'allarme dal sabotaggio, con l'avvertenza che in caso si verificassero entrambi gli allarmi, prevale l'allarme sabotaggio.

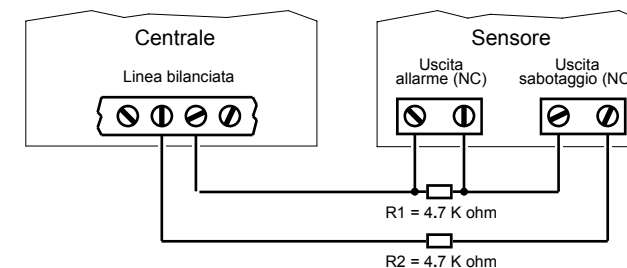

La connessione a doppio bilanciamento è realizzata con 2 soli fili come indicato a destra.

- In assenza di allarmi, la centrale vede solo una resistenza da 4.7 K ohm (R2).
- In caso di allarme, la centrale vede una resistenza pari a 2 x 4.7 K ohm (R1+R2).
- In caso di sabotaggio, la centrale vede una resistenza infinita.

ATTENZIONE

I sensori privi di uscita sabotaggio connessi a doppio bilanciamento devono essere collegati in modo che, in caso di allarme, la centrale veda comunque una resistenza pari a 2 x 4.7 K ohm (R1 + R2) come indicato a destra.

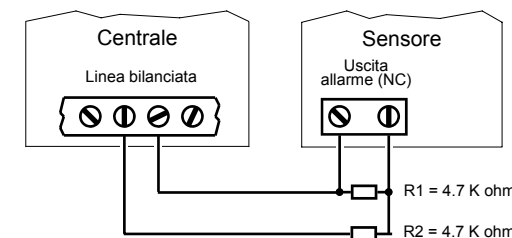

ATTENZIONE Se la centrale rileva una resistenza diversa da 4.7 K ohm o 2x4.7 K ohm (ad esempio linea in corto), viene sempre emesso allarme sabotaggio.

ATTENZIONE Per provocare allarme, la linea deve rimanere aperta per più di 0,4 sec.

7.0. CHIAVE ELETTRONICA

La VISION 8 può essere inserita e disinserita con la chiave elettronica sul pannello, con le chiavi remote opzionali SK-8M (versione Magic) e SK-8L (versione Living) o con la tastiera remota a display Digit-KD (opzionale).

La centrale viene fornita di serie con inseritore sul pannello e 2 chiavi elettroniche.

La centrale può apprendere e memorizzare 8 codici diversi (tra chiavi elettroniche e tastiere remote).

Per ogni codice possono essere utilizzate un numero illimitato di chiavi.

Sull'inseritore sono riportate a mezzo LED le segnalazioni di "Centrale inserita Giorno", "Centrale inserita Notte" e "Memoria allarme" (vedi figura a destra).

■ LED "Centrale inserita Giorno" (Rosso)

Ha le stesse funzioni del LED "ON" sul pannello.

All'inserimento della chiave elettronica, il LED emette le seguenti segnalazioni:

- 1) Lampeggia velocemente durante il tempo di uscita, poi si accende fisso fino al disinserimento.
- 2) Se non è attiva l'opzione 8 (vedi § 12.1.) e all'inserimento c'è una linea aperta, il LED lampeggia lentamente per alcuni secondi poi si spegne e la centrale non si inserisce.
- 3) Se è attiva l'opzione 8 e all'inserimento c'è una linea aperta, durante il tempo di uscita il LED lampeggia lentamente, poi si accende fisso fino al disinserimento della centrale.
- 4) Il LED ha lo stesso funzionamento anche nel caso di inserimento in modalità Notte.

■ LED "Centrale inserita Notte" (Verde)

L'inserimento di una chiave elettronica per almeno 5 secondi provoca:

- 1) L'accensione del LED verde ed il lampeggio veloce del LED rosso "Centrale inserita Giorno" (vedi punti (1), (2) e (3) del paragrafo precedente)
- 2) Al termine del tempo di uscita, il LED verde si spegne, mentre il LED rosso rimane acceso fisso fino al disinserimento.

■ LED "Memoria Allarme" (Rosso)

- 1) Lampeggia lentamente durante il tempo di uscita se ci sono delle linee escluse.
- 2) Si accende fisso dopo ogni allarme e rimane acceso fino al successivo inserimento della centrale.

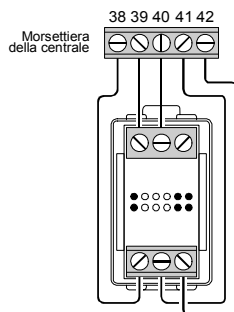
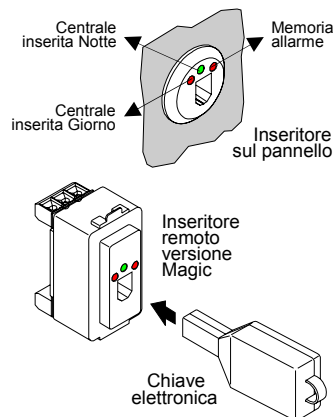

7.1. COLLEGAMENTI INSERITORE REMOTO

Per consentire l'inserimento della centrale da una o più postazioni remote è necessario collegare i Morsetti 38, 39, 40 41 e 42 della VISION 8 ai Morsetti posti sul retro dell'inseritore remoto della chiave elettronica secondo le indicazioni riportate a destra.

Nella figura a destra è illustrata la versione Magic.

20.0. FUNZIONE ANTIRAPINA

La funzione antirapina può essere attivata sbilanciando la linea antipanico **sempre attiva** (Morsetti 14 e 15).



Con centrale inserita e disinserita, lo sbilanciamento della linea provoca:

- Il lampeggio lento del LED "TAMPER" sulla Digit-KD e l'accensione fissa del LED "Memoria allarme" sull'inseritore della chiave elettronica. Entrambi i LED rimangono attivi fino al successivo inserimento della centrale per segnalare "Memoria allarme".
 - Il lampeggio lento del messaggio "antirapina filo" sul display della centrale e della Digit-KD. Il messaggio rimane visualizzato fino al successivo inserimento della centrale.
- OFF
antirapina filo
- L'attivazione del relè panico (Morsetti 8,9,10) per 30 o 60 secondi. Ciò è valido sia in caso di **panico silenzioso**, sia in caso di **panico sonoro**.
 - L'attivazione per il tempo di allarme programmato dei relè di allarme riciclabile e non riciclabile (Morsetti da 18 a 25) ed il suono del cicalino incorporato. Ciò è valido solo in caso di **panico sonoro**.

20.1. Reset funzione antirapina

- Per interrompere un allarme antirapina, procedere come segue:
 - Inserire una chiave elettronica configurata nell'inseritore sul pannello o remoto.
 - Oppure, digitare il "codice di accesso" e premere il tasto "#" sulla Digit-KD.
- Se la funzione antirapina viene attivata con la centrale disinserita, il reset della funzione antirapina provoca solo la disattivazione dei relè di allarme e del cicalino incorporato. La VISION 8 rimane disinserita e resta attiva la "Memoria allarme" fino al successivo inserimento della centrale.
- Se la funzione antirapina viene attivata con la centrale inserita, il reset della funzione antirapina provoca, oltre alla disattivazione dei relè di allarme e del cicalino incorporato, anche il disinserimento della VISION 8. Rimane comunque attiva la "Memoria allarme" fino al successivo inserimento della centrale.

Se alcune zone sono state parzializzate, quando la centrale viene inserita appare il messaggio **"zone parz"** durante il tempo di uscita.

Per verificare quali siano le zone parzializzate, premere più volte i pulsanti ▲ ▼ sul pannello, oppure i tasti   sulla Digit-KD.

Sul display vengono visualizzati (a gruppi di 4) i menù con l'elenco completo delle 8 zone, **Bat** (batteria scarica), **Tmp** (Sabotaggio) e **Incendio**.

Accanto alle zone escluse appare un pallino che **lampeggia velocemente**.

Inoltre, in presenza di zone parzializzate, il LED **"Memoria allarme"** sull'inseritore della chiave elettronica **lampeggia lentamente** durante il tempo di uscita, dopodiché si spegne.

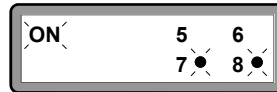

Nell'esempio sopra le zone 7 e 8 sono parzializzate

ATTENZIONE

La zone parzializzate non vengono visualizzate con la centrale in Manutenzione.

ATTENZIONE

Anche se una zona è parzializzata, l'allarme sabotaggio viene comunque segnalato.

19.1. USCITA DALLA PARZIALIZZAZIONE ZONE

- Tenendo premuto il pulsante **"A"** sul pannello, premere il pulsante **"B"**.
- Oppure, inserire una chiave configurata nell'inseritore sul pannello o remoto.
- Se si è entrati in parzializzazione utilizzando la Digit-KD, premere il tasto **"#"** sulla tastiera.

La VISION 8 esce dalla parzializzazione e si porta in condizioni di centrale disinserita (OFF).
Sul display appare il messaggio riportato a destra.



Il LED **"TEST"** sulla Digit-KD si spegne.

8.0. SABOTAGGIO CHIAVE ELETTRONICA

- La centrale è provvista di una protezione contro i tentativi di inserimento di chiavi elettroniche false.
- Se la centrale rileva più volte consecutive una chiave con codice sconosciuto, ignora tutte le chiavi successive (**blocco della chiave**).
Il tempo di blocco si prolunga se la chiave sconosciuta rimane inserita, oppure viene disinserita e ne viene inserita una valida.
- Se successivamente la centrale rileva altri tentativi di inserimento di una chiave elettronica falsa, viene attivato l'allarme sabotaggio (vedi punto (1) del § 18.0.).

ATTENZIONE

Anche se la centrale viene inserita con la chiave meccanica, il sabotaggio della chiave elettronica è sempre operativo.

9.0. CHIAVE MECCANICA

La VISION 8 può essere inserita e disinserita utilizzando anche una chiave meccanica collegata ai Morsetti 1 e 3.

- Con la chiave meccanica è possibile effettuare solo l'inserimento totale dell'impianto (modalità **Giorno**), ma non è consentito l'inserimento in modalità **Notte**.
- Se la centrale è stata inserita con la chiave meccanica (Morsetti 1 e 3 chiusi), non può essere disinserita con la chiave elettronica o tastiera remota.
- Se la centrale è stata inserita con la chiave elettronica o tastiera remota e successivamente viene ruotata la chiave meccanica, la centrale non risponde più alla chiave elettronica o tastiera remota.
- Anche se la centrale è stata inserita con la chiave meccanica, l'antisabotaggio della chiave elettronica è sempre operativo.

10.0. TASTIERA REMOTA Digit-KD

La VISION 8 può essere inserita in modalità Giorno, Notte e Test-Control, disinserita e parzializzata utilizzando anche tastiere remote Digit-KD con display LCD a 16x2 caratteri.

La tastiera remota non può essere utilizzata per effettuare la programmazione della centrale.

Sulla sinistra della tastiera sono riportate le seguenti segnalazioni ottiche:

- **Unit ON** Centrale inserita
- **Tamper** Allarme sabotaggio
- **Fire** Allarme Incendio
- **Low Bat.** Batteria scarica
- **Test** Test-control

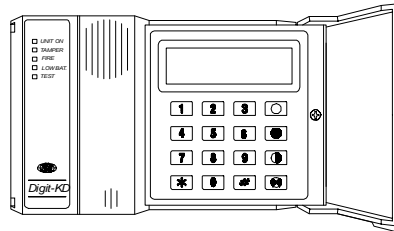

Il display visualizza tutte le informazioni relative allo stato della centrale e di tutte le zone.

- **Centrale inserita Giorno** → Digitare **codice di accesso + #**
- **Centrale inserita Notte** → Digitare **codice di accesso + # +** (durante tempo uscita)
- **Inserimento Test-Control** → Digitare **codice di accesso + # +** (durante tempo uscita)
- **Centrale disinserita** → Digitare **codice di accesso + #**
- **Parzializzazione zone** → Digitare **codice di accesso + # +** (entro 5 secondi)

Per maggiori dettagli sul funzionamento della tastiera consultare le istruzioni allegate alle singole Digit-KD.

19.0. PARZIALIZZAZIONE ZONE

L'operazione deve essere eseguita con la **centrale disinserita** e può essere effettuata con la chiave elettronica sul pannello (unitamente al pulsante "A") e con la tastiera remota Digit-KD.

N.B. Le zone antisabotaggio, incendio e panico (Morsetti 11→15) non sono parzializzabili.

1) Per entrare in parzializzazione:

- Con la centrale disinserita (OFF), procedere come segue:
 - Inserire una chiave elettronica configurata nell'inseritore sul pannello e, entro 5 secondi (prima che sul display compaia la scritta "ritardo"), premere il pulsante "A" sul pannello.
 - Oppure, digitare il "codice di accesso", premere il tasto "#", e, entro 5 secondi (prima che sul display compaia la scritta "ritardo"), premere il tasto  sulla Digit-KD.

- La centrale emette un beep ed entra in "Parzializzazione".

Per tutta la durata della parzializzazione rimane acceso il LED "TEST" sulla Digit-KD.

Sul display della centrale e della Digit-KD viene visualizzato il messaggio relativo alla prima zona.

- Se la **zona non è parzializzata** appare il messaggio a destra.

PARZIALIZZAZIONE
zona 1 : no

- Se la **zona è parzializzata** viene invece visualizzato il messaggio a destra.

PARZIALIZZAZIONE
zona 1 : si

2) Per modificare la configurazione:

- Premere il pulsante "B" sul pannello.
- Oppure, premere il tasto  sulla Digit-KD.

- La "zona 1" passa da inserita a esclusa o viceversa.

PARZIALIZZAZIONE
zona 1 : no



PARZIALIZZAZIONE
zona 1 : si



3) Per passare alla zona successiva:

- Oppure, premere il pulsante "A" sul pannello.
- Oppure, premere il tasto  sulla Digit-KD.

- Dalla "zona 1" si passa alla "zona 2" e così via fino alla zona 8. Per modificare la configurazione della "zona 2" procedere come al punto 2).

PARZIALIZZAZIONE
zona 1 : no



PARZIALIZZAZIONE
zona 2 : no

3) Lo sbilanciamento della linea antipanico (Morsetti 14 e 15) provoca:

- L'attivazione per 30 o 60 secondi del relè di allarme antipanico (Morsetti 8, 9 e 10). Ciò è valido sia in caso di panico silenzioso che sonoro.
- L'attivazione dei relè di allarme riciclabile e non riciclabile (Morsetti da 18 a 25) per il tempo di allarme impostato (solo panico sonoro).
- Il suono del cicalino incorporato per il tempo di allarme impostato (solo panico sonoro).
- Il lampeggio lento del messaggio "antirapina filo" sul display della centrale e della Digit-KD.
- Il lampeggio lento del LED "TAMPER" sulla Digit-KD e l'accensione fissa del LED "Memoria allarme" sull'inseritore della chiave elettronica.
- Il messaggio ed i LED rimangono attivi fino al successivo inserimento della centrale.

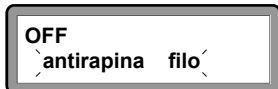

4) Il basso livello di carica della batteria della centrale (tensione inferiore a 10.5 V) provoca:

- Il suono del cicalino incorporato per il tempo impostato.
- L'attivazione per 30 o 60 secondi dell'uscita per combinatore telefonico (Morsetto 43).
- Il lampeggio lento del messaggio "batteria centr." sul display della centrale e della Digit-KD.
- Il lampeggio lento del LED "LOW B." sul pannello e sulla Digit-KD e l'accensione fissa del LED "Memoria allarme" sull'inseritore della chiave elettronica.
- Il messaggio ed i LED rimangono attivi fino al successivo inserimento della centrale anche se nel frattempo la tensione della batteria è tornata ai valori normali.

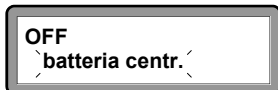

5) L'apertura delle linee L1 → L8 configurate NC o a doppio bilanciamento (entrambe non escluse) provoca:

- L'accensione fissa sul display della centrale e della Digit-KD del messaggio "zona in allarme" per tutto il tempo che la zona rimane aperta o sbilanciata. Per verificare quali zone sono andate in allarme, premere più volte i pulsanti ▲ ▼ sul pannello della centrale, oppure i tasti [] sulla Digit-KD. Sul display vengono visualizzati i menù con l'elenco completo delle 8 zone, Bat (batteria scarica), Tmp (Sabotaggio) e Incendio. Accanto alle zone andate in allarme appare un pallino che lampeggia lentamente.

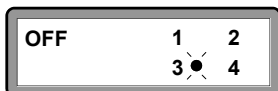

Nell'esempio sopra la "zona 3" è andata in allarme

11.0. STATO DI MANUTENZIONE

Con la centrale in questo stato è consentito:

- 1) **Aprire la centrale senza provocare allarme**
- 2) **Entrare in programmazione** (premendo il pulsante "A" per almeno 3 sec.)
- 3) **Ripristinare le impostazioni di fabbrica** (premendo il pulsante "B" per almeno 3 sec.)

Durante lo stato di Manutenzione il LED "TEST" sulla tastiera remota Digit-KD lampeggia lentamente

■ **Per entrare in Manutenzione**

- Ogni volta che la centrale viene alimentata, si porta **automaticamente** in Manutenzione (sul display della centrale e della Digit-KD appare il messaggio a destra).
- Per passare da centrale disinserita a Manutenzione, inserire una chiave elettronica configurata e, entro 5 secondi, premere contemporaneamente i pulsanti "A" e "B". La centrale passa in Manutenzione. Il LED "TEST" sulla tastiera remota lampeggia lentamente.

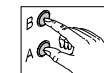
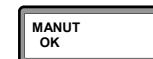

■ **Per uscire dalla Manutenzione**

- Inserire una chiave elettronica configurata, oppure digitare il "codice di accesso" + "#" sulla tastiera remota. La centrale esce dalla Manutenzione e si porta in condizioni di **centrale disinserita senza emettere alcun beep**. Sul display della centrale e della Digit-KD appare il messaggio a destra. Il LED "TEST" sulla tastiera remota si spegne.

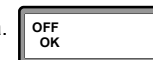

ATTENZIONE

Se dopo aver alimentato la VISION 8, la centrale non si porta in Manutenzione, togliere e ridare alimentazione tenendo premuto il pulsante "B".

ATTENZIONE

Durante lo stato di Manutenzione non sono attivi né la parzializzazione zone, né l'autoesclusione zone dopo 4 cicli di allarme.

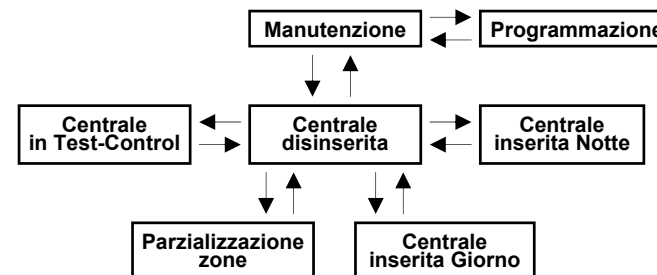

12.0. PROGRAMMAZIONE

Con la centrale in Manutenzione è possibile entrare in programmazione per eseguire le operazioni sotto elencate:

1ª Fase - Impostazione opzioni:

- 1) Tipo di codice della chiave elettronica utilizzata: 34 bit (di serie - 34 bit)
- 2) Allarme trasmesso alla sirena via radio: si o no (di serie - si)
- 3) Tempo di ingresso: 10 o 20 secondi (di serie - 10 sec.)
- 4) Preallarme durante il tempo di ingresso: silenzioso o sonoro (di serie - silenzioso)
- 5) Tempo di allarme: 90 o 180 secondi (di serie - 90 sec.)
- 6) Autoesclusione zona dopo 4 cicli di allarme: si o no (di serie - si)
- 7) Antirapina: silenzioso o sonoro (di serie - silenzioso)
- 8) Inserimento della centrale con zona non parzializzata in allarme o allarme sabotaggio o batteria scarica: si o no (di serie - no, la centrale non si inserisce)

2ª Fase - Autoapprendimento codici chiavi elettroniche e tastiere

(LED "LOW B." acceso sul pannello e sulla tastiera remota)

3ª Fase - Configurazione zone bilanciate

(LED "LOW B." lampeggiante sul pannello e sulla tastiera remota)

4ª Fase - Configurazione zone temporizzate

(LED "TAMPER" lampeggiante sulla tastiera remota)

5ª Fase - Associazione zone al gruppo Notte

(LED "FIRE" lampeggiante sulla tastiera remota)

ATTENZIONE

Le 5 fasi della programmazione vengono effettuate rispettando la sequenza sopra riportata.

Durante tutte fasi della programmazione il LED "TEST" sulla Digit-KD lampeggia velocemente.

■ Per entrare in programmazione:

- Con la centrale in Manutenzione, premere il pulsante "A" per 3 secondi. Viene emesso un beep dal ronzatore incorporato.
- Il LED rosso "TEST" sulla tastiera remota inizia a lampeggiare velocemente e sul display della centrale e della Digit-KD appare il messaggio a destra. Ciò segnala che la centrale è entrata in programmazione.



PROG OPZIONI
codici 34 bits

■ Per uscire dalla programmazione:

- Non è consentito uscire dalla programmazione nelle fasi intermedie, ma solo durante o al termine della quinta ed ultima fase.
- Per uscire dalla programmazione tenere premuto il tasto "A" e premere una volta il tasto "B". La centrale ritorna automaticamente in Manutenzione (lampeggio lento del LED "TEST" sulla Digit-KD).



18.0. DISINSERIMENTO

■ Procedura

- Con la centrale inserita in modalità Giorno, Notte o Test-control, procedere come segue:
 - Inserire una chiave elettronica configurata nell'inseritore sul pannello o remoto.
 - Oppure digitare il "codice di accesso" e premere il tasto "#" sulla Digit-KD.

■ La centrale emette 2 beep e si disinserisce.

Il LED "ON" sul pannello, sull'inseritore e sulla Digit-KD si spegne. Sul display della centrale e della Digit-KD appare il messaggio a destra.

- Se durante l'inserimento si sono verificati degli allarmi, nel momento in cui la VISION 8 viene disinserita rimane attiva la "Memoria Allarme" fino al successivo inserimento della centrale.

Sul display della centrale e della Digit-KD lampeggia lentamente il messaggio relativo all'ultimo evento di allarme rilevato.

L'esempio riportato a destra mostra il caso in cui sia stata violata la "Zona 3".

OFF
OK

allarmi, nel momento
Allarme" fino al successivo

OFF
Z. 3 filo

1) Lo sbilanciamento della linea 24 ore (Morsetti 11 e 12), il sabotaggio della centrale e dei sensori a filo installati sulle linee L1 → L8 configurate a doppio bilanciamento e l'inserimento di chiavi elettroniche false provocano:

- L'attivazione dei relè di allarme riciclabile e non riciclabile (Morsetti da 18 a 25) per il tempo di allarme impostato.
- Il suono del cicalino incorporato per tutto il tempo di allarme impostato.
- L'attivazione per 30 o 60 secondi dell'uscita per combinatore telefonico (Morsetto 44).
- Il lampeggio lento del messaggio "tamper filo" sul display della centrale e della Digit-KD.
- Il lampeggio lento del LED "TAMPER" sulla Digit-KD e l'accensione fissa del LED "Memoria allarme" sull'inseritore della chiave elettronica.
- Il messaggio ed i LED rimangono attivi fino al successivo inserimento della centrale.

OFF
tamper filo

2) Lo sbilanciamento della linea antincendio (Morsetti 12 e 13) provoca:

- L'attivazione per 30 o 60 secondi del relè di allarme incendio (Morsetti 5, 6 e 7).
- L'attivazione dei relè di allarme riciclabile e non riciclabile (Morsetti da 18 a 25) per il tempo di allarme impostato.
- Il suono del cicalino incorporato per tutto il tempo di allarme impostato.
- Il lampeggio lento del messaggio "incendio filo" sul display della centrale e della Digit-KD.
- Il lampeggio lento del LED "FIRE" sulla Digit-KD e l'accensione fissa del LED "Memoria allarme" sull'inseritore della chiave elettronica.
- Il messaggio ed i LED rimangono attivi fino al successivo inserimento della centrale.



OFF
incendio filo

17.0. INSERIMENTO IN MODO TEST-CONTROL NOTTE

Questa funzione consente di inserire parzialmente l'impianto e di provarlo senza causare l'attivazione dei relè di allarme. La violazione delle zone viene segnalata dal cicalino incorporato nella centrale.

ATTENZIONE Con la centrale inserita in Test-Control rimane attiva la parzializzazione delle zone, ma non l'autoesclusione delle zone dopo 4 cicli di allarme.

■ Procedura:

- Con la centrale disinserita (OFF), procedere come segue:
 - Inserire una chiave elettronica configurata nell'inseritore sul pannello e lasciarla inserita per almeno 3 secondi e, prima che sul display compaia la scritta "ritardo", premere il pulsante "B" sul pannello.
 - Oppure, digitare il "codice di accesso", premere il tasto "#", e, prima che sul display compaia la scritta "ritardo", premere il tasto  sulla Digit-KD. Dopo la comparsa della scritta "ritardo", premere di nuovo il tasto .
- La centrale emette un beep e sul display della centrale e Digit-KD appare il messaggio a destra.
- Il LED "TEST" sulla Digit-KD si accende fisso fino al disinserimento della centrale.
- Dal momento in cui appare la scritta "ritardo", inizia il conteggio del tempo di uscita di 60 secondi (doppio rispetto all'inserimento normale).



■ Durante il tempo di uscita si verifica quanto segue:

- Il LED verde sull'inseritore si accende fisso per segnalare l'inserimento Notte.
- La scritta "TEST" ed il simbolo  (sulla centrale e sulla Digit-KD) ed il LED "ON" (sul pannello, sull'inseritore e sulla Digit-KD) lampeggiano velocemente.
- Se vi sono delle linee aperte (o sbilanciate) non escluse e non associate al gruppo Notte o la batteria è scarica, la scritta "ON" ed il simbolo  sul display ed il LED "ON" (sul pannello, sull'inseritore e sulla Digit-KD) lampeggiano lentamente.
- Se vi sono delle zone escluse e/o associate al gruppo Notte, sul display appare la scritta "zone parz" al posto della scritta "ritardo". Per verificare quali siano le zone escluse e/o associate al gruppo Notte, premere più volte i pulsanti   sul pannello della centrale, oppure i tasti   sulla Digit-KD. Sul display della centrale e della Digit-KD vengono visualizzati a gruppi di 4 i menù con l'elenco delle 8 zone, Bat (batteria scarica), Tmp (Sabotaggio) e Incendio. Accanto alle zone escluse e/o associate al gruppo Notte appare un pallino che lampeggia velocemente (vedi esempio a destra).
- Se una o più zone sono escluse e/o associate al gruppo Notte, "me" sull'inseritore della chiave elettronica lampeggia lentamente.

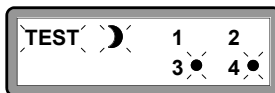

il LED "Memoria Allarme"

■ Al termine del tempo di uscita:

- La scritta "TEST" ed il simbolo  (sulla centrale e sulla Digit-KD) ed il LED "ON" (sul pannello, sull'inseritore e sulla Digit-KD) si accendono fissi.
- Le scritte "ritardo" o "zone parz" sul display, le segnalazioni delle zone escluse e/o associate al gruppo Notte, il LED "Memoria Allarme" e il LED verde (inserito Notte) sull'inseritore della chiave elettronica si spengono.
- La centrale risulta inserita in modalità "Test-Control Notte".



Per ciò che riguarda la violazione delle zone, è valido quanto esposto nei punti 1) e 2) di Pag 25.

12.1. 1ª Fase - CONFIGURAZIONE OPZIONI

Appena entrati in programmazione, sul display appare il messaggio relativo alla prima opzione memorizzata e cioè il numero di bits (34) relativi ai codici da autoapprendere. L'elenco completo delle opzioni è riportato nella tabella sotto.

PROG OPZIONI
codici 34 bits

Per tutta la durata di questa prima fase il LED "TEST" sulla Digit-KD lampeggia velocemente.

Opzione	Funzione	Messaggio sul display Impostazioni di fabbrica	Impostazioni programmabili
Opzione 1	Codici chiavi elettroniche e tastiere	codici 34 bit	34 bit
Opzione 2	Sirena radio (solo per centrali via radio)	sirena radio si	no
Opzione 3		tempo ingres. 10	20
Opzione 4	Tempo di ingresso (10 o 20 secondi)	preal. ingres. no	si
Opzione 5	Preallarme durante tempo ingresso	tempo allarm. 90	180
Opzione 6	Tempo di allarme (90 o 180 secondi)	auto esclus. si	no
Opzione 7	Autoesclusione zona dopo 4 cicli di allarme	antirapina silen	siren
Opzione 8		inser. forzato no	si

ATTENZIONE Il tempo di uscita è fisso ed è pari a 30 secondi.

■ Per passare all'opzione successiva:

- Premere il tasto "A" sul pannello della centrale.

PROG OPZIONI
codici 34 bits



PROG OPZIONI
sirena radio no

■ Per modificare l'opzione memorizzata:

- Premere il tasto "B" sul pannello della centrale.

PROG OPZIONI
tempo ingres. 10



PROG OPZIONI
tempo ingres. 20

Per passare alla seconda fase della programmazione:

Tenendo premuto il pulsante "A", premere una volta il pulsante "B".



ATTENZIONE

Non è consentito uscire dalla programmazione in questa fase, ma solo al termine della quinta ed ultima fase.

12.2. 2ª FASE - APPRENDIMENTO CHIAVI ELETTRONICHE e TASTIERE

La centrale può apprendere 8 diversi codici a 34 bit relativi alle chiavi elettroniche e/o tastiere remote Digit-KD. Per ogni codice possono essere utilizzate un numero illimitato di chiavi e/o tastiere.

PROG CHIAVI
ch. n. 1 : no

Appena entrati nella seconda fase, il display segnala se la posizione 1 è già occupata da un codice o meno. Pertanto, sul display può apparire uno dei 2 messaggi riportati a destra.

PROG CHIAVI
ch. n. 1 : si

Per tutta la durata di questa seconda fase il LED "LOW B." (sul pannello della centrale e sulla Digit-KD) si accende fisso, mentre il LED "TEST" (sulla Digit-KD) lampeggia velocemente.

Procedura di apprendimento codici:

1) Se la posizione 1 è libera, inserire una chiave elettronica nell'apposita sede sul pannello frontale o nell'inseritore remoto, oppure digitare il "codice di accesso" + il tasto "#" sulla Digit-KD.

PROG CHIAVI
ch. n. 1 : no

2) La centrale emette un **beep** e, a conferma dell'avvenuto apprendimento del codice, sul display appare il messaggio a destra.

PROG CHIAVI
ch. n. 1 : si

3) Se la centrale emette il beep, ma sul display non appare il messaggio di conferma, significa che il codice è già presente in memoria ma in un'altra posizione. Pertanto utilizzare una chiave diversa o digitare un nuovo codice sulla Digit-KD e ripetere le operazioni 1) e 2).

PROG CHIAVI
ch. n. 1 : no

4) Premendo il pulsante "B" sul pannello della centrale, il codice memorizzato viene cancellato e la posizione 1 torna ad essere libera.

PROG CHIAVI
ch. n. 1 : si



PROG CHIAVI
ch. n. 1 : no

5) Per passare alla posizione successiva premere il pulsante "A" sul pannello della centrale e ripetere le operazioni 1), 2), 3) e 4) e così via fino all'ottava posizione.



PROG CHIAVI
ch. n. 2 : no



Per passare alla terza fase della programmazione:

Tenendo premuto il pulsante "A", premere una volta il pulsante "B".

**ATTENZIONE**

Non è consentito uscire dalla programmazione in questa fase, ma solo durante o al termine della quinta ed ultima fase.

Durante il tempo di uscita si verifica quanto segue:

- Il LED "ON" (sul pannello, sull'inseritore e sulla Digit-KD) e la scritta "TEST" (sul display della centrale e della Digit-KD) **lampeggiano velocemente**.
- Se vi sono delle linee aperte (o sbilanciate) non escluse o la batteria è scarica, il LED "ON" e la scritta "TEST" **lampeggiano lentamente**.
- Se vi sono delle zone escluse, sul display appare la scritta "zone parz" al posto della scritta "ritardo". Per verificare quali siano le zone escluse, premere più volte i pulsanti ▲ ▼ sul pannello della centrale, oppure i tasti   sulla Digit-KD. Sul display vengono visualizzati a gruppi di 4 i menù con l'elenco completo delle 8 zone, **Bat** (batteria scarica), **Tmp** (Sabotaggio) e **Incendio**. Accanto alle zone escluse appare un pallino che **lampeggia velocemente**.
- Se una o più zone sono escluse, il LED "Memoria Allarme" sull'inseritore della chiave elettronica **lampeggia lentamente**.

TEST zone parz
OK

TEST 1 2
3 4

Nell'esempio sopra le zone 3 e 4 sono escluse

Al termine del tempo di uscita:

- Il LED "ON" (sul pannello, sull'inseritore e sulla Digit-KD) e la scritta "TEST" (sul display della centrale e della Digit-KD) si **accendono fissi**.
- Le scritte "ritardo" o "zone parz", le segnalazioni delle zone escluse (visualizzabili sfogliando i menù) ed il LED "Memoria Allarme" sull'inseritore **si spengono**.
- La centrale risulta inserita in modalità "Test-Control Giorno".

TEST
OK

1) Anche con la centrale inserita in modalità Test-Control, lo sbilanciamento delle linee 24 ore, incendio e panico, il sabotaggio della centrale e dei sensori a filo installati sulle linee L1 → L8 configurate a doppio bilanciamento, l'inserimento di chiavi elettroniche false ed il basso livello di carica della batteria provocano l'attivazione dei relè di allarme con le stesse modalità riportate nei punti 1), 2), 3), 4) e 5) di Pag. 27 e 28.

2) L'apertura o lo sbilanciamento di una delle linee L1 → L8 provoca:

- Il **lampeggio lento** del messaggio relativo alla zona in allarme (se la zona è immediata). Nell'esempio a destra è in allarme il sensore a filo nella "Zona 3". Il messaggio rimane visualizzato fino al successivo inserimento della centrale. Se la zona è temporizzata, durante il tempo di ingresso si **accende fisso** il messaggio "ritardo allarme" (vedi a destra), dopodiché sul display **lampeggia lentamente** il messaggio relativo alla zona in allarme fino al successivo inserimento della centrale.
- L'emissione da parte del cicalino incorporato di un beep continuo per tutto il tempo che la linea rimane aperta (linea immediata).
 - Se la linea è temporizzata e non è attivo il preallarme sonoro, al termine del tempo di ingresso viene emesso un beep lungo ogni 10 secondi circa fino al ripristino della linea.
 - Se la linea è temporizzata ed è attivo il preallarme sonoro, viene emesso un beep ogni secondo durante il tempo di ingresso, a cui fa seguito un beep lungo e così via fino al ripristino della linea.
- L'accensione fissa del LED "Memoria Allarme" sull'inseritore della chiave elettronica fino al successivo inserimento della centrale.

TEST
Z. 3 filo

TEST
ritardo allarme

■ Al termine del tempo di uscita:

- La scritta "ON" ed il simbolo ☾ (sul display della centrale e della Digit-KD) ed il LED "ON" (sul pannello, sull'inseritore e sulla Digit-KD) si **accendono fissi**.
- Le scritte "ritardo" o "zone parz" sul display, le segnalazioni delle zone escluse e/o associate al gruppo Notte, il LED "Memoria Allarme" e il LED verde (inserito Notte) sull'inseritore della chiave elettronica **si spengono**.
- La centrale risulta inserita in modalità **Notte** ed è operativa a tutti gli effetti.



ON ☾
OK

ATTENZIONE

Se al momento dell'inserimento c'è una linea aperta o sbilanciata o la batteria è scarica e l'opzione 8 è impostata come da fabbrica, la centrale non si inserisce.

Per ciò che riguarda la violazione delle zone, è valido quanto detto nei punti 1) e 2) di Pag. 22.

16.0. INSERIMENTO IN MODO TEST-CONTROL GIORNO

Questa funzione consente di inserire totalmente l'impianto e di provarlo senza provocare l'attivazione dei relè di allarme. Gli allarmi vengono segnalati con l'emissione di segnali acustici da parte del cicalino incorporato.

ATTENZIONE

Con la centrale inserita in modalità Test-Control (Giorno e Notte) rimane attiva la parzializzazione delle zone, ma non l'autoesclusione delle zone dopo 4 cicli di allarme.

■ Procedura

- Con la centrale disinserita (OFF), procedere come segue:
 - Inserire una chiave elettronica configurata nell'inseritore sul pannello e, prima che sul display compaia la scritta "ritardo", premere il pulsante "B" sul pannello.
 - Oppure, digitare il "codice di accesso", premere il tasto "#", e, prima che sul display compaia la scritta "ritardo", premere il tasto ☾ sulla Digit-KD.
- La centrale emette un beep e sul display appare il messaggio riportato a destra.
- Il LED "TEST" sulla Digit-KD si accende fisso fino al disinserimento della centrale.
- Dal momento in cui appare la scritta "ritardo", inizia il conteggio del tempo di uscita di 60 secondi (doppio rispetto all'inserimento normale).



TEST OK ritardo

12.3. 3ª Fase - CONFIGURAZIONE ZONE L1→L8 (NC o BILANCIATE)

Appena entrati nella terza fase della programmazione, il display visualizza la configurazione memorizzata relativa alla prima zona: bilanciata o normalmente chiusa (NC).

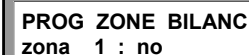

PROG ZONE BILANC
zona 1 : no

Per tutta la durata di questa terza fase, il LED "LOW B." (sul pannello della centrale e sulla Digit-KD) ed il LED "TEST" (sulla Digit-KD) lampeggiano velocemente.

Ciascuna delle 8 zone può essere configurata come **normalmente chiusa (NC)** o **bilanciata a doppio bilanciamento** (vedi § 6.1).

ATTENZIONE

La centrale viene fornita di serie con le zone L1 → L8 tutte NC.

■ Visualizzazione della configurazione memorizzata:

- Se la zona è normalmente chiusa (NC), sul display appare il messaggio a destra.
- Se la zona è bilanciata, sul display appare il messaggio riportato a destra.

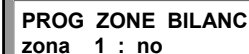

PROG ZONE BILANC
zona 1 : no

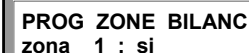

PROG ZONE BILANC
zona 1 : si

■ Per modificare la configurazione memorizzata:

- Premere il pulsante "B" sul pannello della centrale.

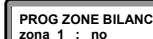

PROG ZONE BILANC
zona 1 : no

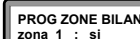
PROG ZONE BILANC
zona 1 : si

■ Per passare alla zona successiva:

- Premere il pulsante "A" sul pannello della centrale.

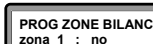

PROG ZONE BILANC
zona 1 : no

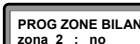
PROG ZONE BILANC
zona 2 : no

Per passare alla quarta fase della programmazione:

Tenendo premuto il pulsante "A", premere una volta il pulsante "B".



ATTENZIONE

Non è consentito uscire dalla programmazione in questa fase, ma solo durante o al termine della quinta ed ultima fase.

12.4. 4ª Fase - CONFIGURAZIONE ZONE IMMEDIATE / TEMPORIZZATE

Appena entrati nella quarta fase della programmazione, il display visualizza la configurazione memorizzata relativa alla prima zona: immediata o temporizzata.

PROG ZONE RITARD
zona 1 : si

Per tutta la durata di questa quarta fase i LED "TAMPER" e "TEST" (entrambi sulla Digit-KD) lampeggiano velocemente.

Ciascuna delle 8 zone può essere configurata come **immediata** o **temporizzata** (tempo di ingresso 10 o 20 secondi - vedi § 12.1. opzione 3).

ATTENZIONE La centrale viene fornita con le zone L1 → L8 tutte immediate.

■ **Visualizzazione della configurazione memorizzata:**

- Se la zona è temporizzata, sul display appare il messaggio a destra.
- Se la zona è immediata, sul display appare il messaggio riportato a destra.

PROG ZONE RITARD
zona 1 : si

PROG ZONE RITARD
zona 1 : no

■ **Per modificare la configurazione memorizzata:**

- Premere il pulsante "B" sul pannello della centrale.

PROG ZONE RITARD
zona 1 : si



PROG ZONE RITARD
zona 1 : no

■ **Per passare alla zona successiva:**

- Premere il pulsante "A" sul pannello della centrale.

PROG ZONE RITARD
zona 1 : no



PROG ZONE RITARD
zona 2 : no

Per passare alla quinta fase della programmazione:

Tenendo premuto il pulsante "A", premere una volta il pulsante "B".





ATTENZIONE

Non è consentito uscire dalla programmazione in questa fase, ma solo durante o al termine della quinta ed ultima fase.

15.0. INSERIMENTO PARZIALE (Notte)

Vengono escluse dall'inserimento tutte le zone appartenenti al gruppo Notte (vedi § 12.5.).







■ **Procedura:**

- Con la centrale disinserita (OFF), procedere come segue:
 - Inserire una chiave elettronica configurata nell'inseritore sul pannello o remoto e **lasciarla inserita per almeno 3 secondi**.
 - Oppure, digitare il "codice di accesso", premere il tasto "#" e, dopo la comparsa della scritta "ritardo", premere il tasto  sulla Digit-KD.
- La centrale emette un beep e sul display appare il simbolo  lampeggiante.
- Dal momento in cui appare la scritta "ritardo", inizia il conteggio del **tempo di uscita** di 30 secondi.

ON  ritardo
OK

ON  ritardo
OK

■ **Durante il tempo di uscita si verifica quanto segue:**

- Il LED **verde** sull'inseritore della chiave elettronica (sul pannello e remoto) si accende fisso per segnalare l'inserimento **Notte**.
- La scritta "ON" ed il simbolo  (sul display della centrale e della Digit-KD) ed il LED "ON" (sul pannello, sull'inseritore e sulla Digit-KD) **lampeggiano velocemente**.
- Se vi sono delle linee aperte (o sbilanciate) non escluse e non associate al gruppo Notte o la batteria è scarica, la scritta "ON" ed il simbolo  sul display ed il LED "ON" (sul pannello, sull'inseritore e sulla Digit-KD) **lampeggiano lentamente**. Inoltre, sul display appare il messaggio "zona in allarme" o "batteria centr."
- Se vi sono delle zone escluse e/o delle zone associate al gruppo Notte, sul display appare la scritta "zone parz" al posto della scritta "ritardo". Per verificare quali siano le zone escluse e/o associate al gruppo Notte, premere più volte i pulsanti   sul pannello della centrale, oppure i tasti   sulla Digit-KD. Sul display vengono visualizzati (a gruppi di 4) i menù con l'elenco completo delle 8 zone, **Bat** (batteria scarica), **Tmp** (Sabotaggio) e **Incendio**. Accanto alle zone escluse e/o associate al gruppo Notte appare un pallino **lampeggiante veloce**.
- Se una o più zone sono escluse e/o associate al gruppo Notte, il LED "Memoria Allarme" sull'inseritore della chiave elettronica **lampeggia lentamente**.

ON  zone parz
OK

ON  5 6
7 8

Nell'esempio sopra le zone 7 e 8 sono associate al gruppo Notte

1) Lo sbilanciamento della linea 24 ore, incendio e panico, il sabotaggio della centrale e dei sensori installati sulle linee L1 → L8 configurate a doppio bilanciamento, l'inserimento di chiavi elettroniche false ed il basso livello di carica della batteria provocano l'attivazione dei relè di allarme con le stesse modalità riportate nei punti 1), 2), 3), 4) e 5) di Pag. 27 e 28.

2) L'apertura o lo sbilanciamento di una delle linee L1 → L8 provoca:

- Il lampeggio lento del messaggio relativo alla zona in allarme (se la zona è immediata). Nell'esempio a destra è riportata la "Zona 5". Il messaggio rimane visualizzato fino al successivo inserimento della centrale.



- Se la zona è temporizzata, durante il tempo di ingresso si accende fisso il messaggio "ritardo allarme" (vedi a destra), dopodiché sul display lampeggia lentamente il messaggio relativo alla zona in allarme fino al successivo inserimento della centrale.



- Il suono del cicalino incorporato per il tempo di allarme impostato (se la linea è immediata). Se la linea è temporizzata ed è attivo il preallarme sonoro, durante il tempo di ingresso viene emesso un segnale acustico intermittente, dopodiché il segnale acustico diventa continuo fino al ripristino della linea.
- L'attivazione per 30 o 60 secondi dell'uscita per combinatore telefonico (Morsetto 44).
- L'attivazione dei relè di allarme riciclabile e non riciclabile (Morsetti da 18 a 25) per il tempo di allarme impostato.
- L'accensione fissa del LED "Memoria Allarme" sull'inseritore della chiave elettronica (sul pannello e remoto) fino al successivo inserimento della centrale.

12.5. 5ª Fase - ASSOCIAZIONE ZONE AI GRUPPI GIORNO / NOTTE

Oltre alla normale parzializzazione (vedi § 19.0.), ciascuna zona può essere associata ad un gruppo di zone denominato gruppo NOTTE. Ciò consente di inserire parzialmente l'impianto (modalità NOTTE) escludendo le zone appartenenti al gruppo Notte.

Le zone non associate al gruppo Notte appartengono al Gruppo GIORNO.

Appena entrati nella quinta fase della programmazione, il display visualizza la configurazione memorizzata relativa alla prima zona.

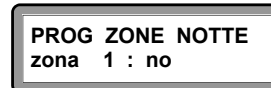

Per tutta la durata di questa quinta fase i LED "FIRE" e "TEST" (entrambi sulla Digit-KD) lampeggiano velocemente.

ATTENZIONE La centrale viene fornita con le zone L1 → L8 tutte configurate Gior-

Visualizzazione della configurazione memorizzata:

- Se la zona non appartiene al gruppo Notte, sul display appare il messaggio a destra.
- Se la zona appartiene al gruppo Notte, sul display appare il messaggio riportato a destra.

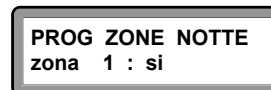
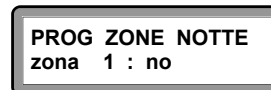

Per modificare la configurazione memorizzata:

- Premere il pulsante "B" sul pannello della centrale.

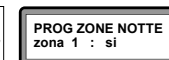
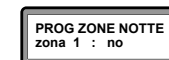

Per passare alla zona successiva:

- Premere il pulsante "A" sul pannello della centrale.

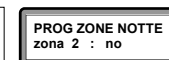
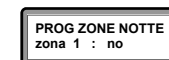

12.6. USCITA DALLA PROGRAMMAZIONE

Durante o al termine della quinta fase è possibile uscire dalla programmazione. Per effettuare tale operazione, tenere premuto il pulsante "A" e premere una volta il pulsante "B".

La centrale esce dalla programmazione e passa automaticamente in Manutenzione (lampeggio lento del LED "TEST" sulla Digit-KD).



13.0. RIPRISTINO CONDIZIONI DI FABBRICA

Il ripristino delle condizioni di fabbrica provoca:

- 1) La cancellazione di tutte le chiavi elettroniche e tastiere remote memorizzate.
- 2) Tutte le zone (L1 → L8) vengono configurate come Immediate, Normalmente Chiuse (NC) ed appartenenti al gruppo GIORNO.
- 3) Tutte le opzioni tornano ad essere configurate con i valori impostati in fabbrica:

Opzione 1	-	Codici chiave elettronica	34 bit
Opzione 2	-	Sirena via radio (solo per versione radio)	Si
Opzione 3	-	Tempo di ingresso	10 sec.
Opzione 4	-	Preallarme ingresso	Silenzioso
Opzione 5	-	Tempo di allarme	90 sec.
Opzione 6	-	Autoesclusione zone dopo 4 cicli di allarme	Si
Opzione 7	-	Antirapina	Silenzioso
Opzione 8	-	Inserimento con linea aperta	No

■ Per attivare il ripristino delle configurazioni impostate in fabbrica:

Con la centrale in Manutenzione, premere il pulsante "B" per almeno 5 sec.

Ciò provoca:



- L'emissione di un beep.
- L'accensione per qualche secondo dei LED "LOW B." (sul pannello della centrale e sulla Digit-KD), "TAMPER" e "FIRE" (sulla Digit-KD) ed il contemporaneo lampeggio veloce del LED "TEST" (sulla Digit-KD).
- La comparsa per qualche secondo del messaggio riportato a destra (sul display della centrale e della Digit-KD).
- Al termine dell'operazione la centrale ritorna in Manutenzione (lampeggio lento del LED "TEST" sulla Digit-KD).

RIPRIST. DEFAULTS

MANUT
OK

ATTENZIONE Il tempo di uscita è fisso ed è pari a 30 secondi.

14.0. INSERIMENTO TOTALE (Giorno)

■ Procedura:

- Con la centrale disinserita (OFF), procedere come segue:
 - Inserire una chiave elettronica configurata nell'inseritore sul pannello o remoto.
 - Oppure, digitare il "codice di accesso" e premere il tasto "#" sulla Digit-KD.
- La centrale emette un beep e sul display della centrale e della Digit-KD appare il messaggio a destra.
- Dopo qualche secondo appare la scritta "ritardo". A partire da questo istante inizia il conteggio del **tempo di uscita** di 30 secondi.



■ Durante il tempo di uscita si verifica quanto segue:

- La scritta "ON" (sul display della centrale e della Digit-KD), il LED "ON" (sul pannello, sull'inseritore e sulla Digit-KD) lampeggiano velocemente.
- Se vi sono delle linee aperte (o sbilanciate) non escluse o la batteria è scarica, la scritta "ON" sul display ed il LED "ON" lampeggiano lentamente. Inoltre, sul display appare il messaggio "zona in allarme" o "batteria centr."
- Se vi sono delle zone escluse, sul display appare la scritta "zone parz" al posto di "ritardo". Per verificare quali siano le zone escluse, premere più volte i pulsanti ▲ ▼ sul pannello della centrale, oppure i tasti [] sulla Digit-KD. Sul display vengono visualizzati (a gruppi di 4) i menù con l'elenco completo delle 8 zone, **Bat** (batteria scarica), **Tmp** (Sabotaggio) e **Incendio**. Accanto alle zone escluse appare un pallino che lampeggia velocemente.
- Se una o più zone sono escluse, il LED "Memoria Allarme" presente sull'inseritore della chiave elettronica (sul pannello e remoto) lampeggia lentamente.

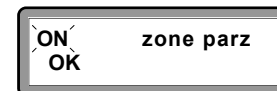

Nell'esempio sopra le zone 3 e 4 sono escluse

■ Al termine del tempo di uscita:

- La scritta "ON" (sul display della centrale e della Digit-KD) ed il LED "ON" (sul pannello, sull'inseritore e sulla Digit-KD) si accendono fissi.
- Le scritte "ritardo" o "zone parz" sul display, le segnalazioni delle zone escluse (visualizzabili sfogliando i menù) ed il LED "Memoria Allarme" sull'inseritore della chiave elettronica si spengono.
- La centrale risulta inserita in modalità **Giorno** ed è operativa a tutti gli effetti.

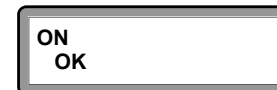

ATTENZIONE

Se al momento dell'inserimento c'è una linea aperta o sbilanciata o la batteria è scarica e l'opzione 8 è impostata come da fabbrica, la centrale non si inserisce.