

CARATTERISTICHE TECNICHE SM-PMR

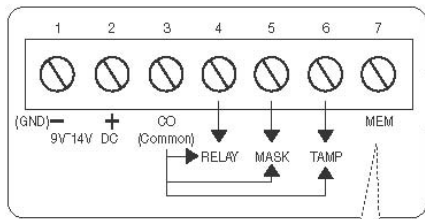

Dalla centrale d'allarme
Sistema inserito = 0V
Sistema disinserito = 12V o aperto

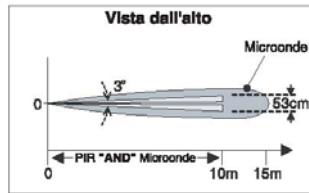
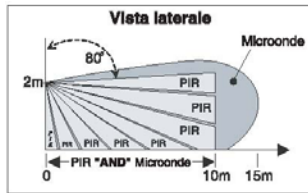
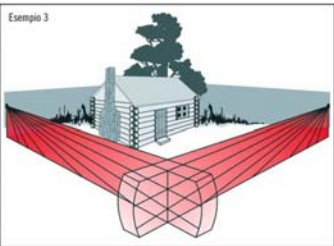

N.B. La Securvera al fine di migliorare il sistema, si riserva il diritto di apportare qualsiasi modifica, aggiornamento e adeguamento alle vigenti normative, senza alcun preavviso; si esclude qualsiasi pretesa di adeguamento da effettuare sui prodotti di serie precedenti. Qualora fosse possibile apportare le migliorie, queste verranno eseguite dietro compenso stabilito a preventivo; comunque, la Securvera, attraverso gli abituali fornitori, potrà sostituire i prodotti superati o danneggiati con una rottamazione. La Securvera declina ogni responsabilità per eventuali anomalie o guasti al sistema, agli accessori o all'impianto elettrico dovuti ad una non corretta installazione, nonché all'utilizzo di componenti dalle caratteristiche tecniche errate, batterie scadute o usurate. L'installazione deve essere effettuata da personale in possesso dei requisiti di legge. Questo rivelatore a tenda con doppia tecnologia è costruito per essere utilizzato nelle protezioni disturbate, siano esse interne che esterne, il sensore infrarosso può essere escluso, e regolata la sensibilità, così pure la microonda, installato all'esterno è necessario che tutte due i sensori siano abilitati. Attenersi scrupolosamente alle istruzioni della presente guida, il servizio tecnico a vostra disposizione. Qualsiasi arbitraria modifica, oltre a causare danni irreparabili, fa decadere ogni effetto di garanzia. **I nostri prodotti sono garantiti a vita contro i difetti di fabbrica**, eccetto i materiali soggetti a logoramento come batterie (che hanno la garanzia di 24 mesi dalla data di acquisto), per la regolamentazione esatta attenersi al certificato di garanzia che accompagna il prodotto.

SECURVERA I.F.A. 00157 ROMA VIA MONTI TIBURTINI 510 A/1 TEL FAX 0641732990

C.C.I.A.A. N° 5761 - REG. DITTE 25859 DEL 31-01-1972 - PARTITA IVA 06142341004

Sito <http://www.securvera.it> e-mail: securvera@securvera.it ASSISTENZA NON STOP CELLULARE 330288886

Antifurto, Antincendio, F.V.C.C. controllo da LAN e GSM, Automazione cancelli, brevetti avveniristici.

SM-PMR 271008



GUIDA PRATICA

CURTAIN RIVELATORE DOPPIA TECNOLOGIA TENDA 12 MT.

DAL 1969 Marchio registrato n. 00663069

CURTAIN DOPPIA TECNOLOGIA TENDA SM-PMR

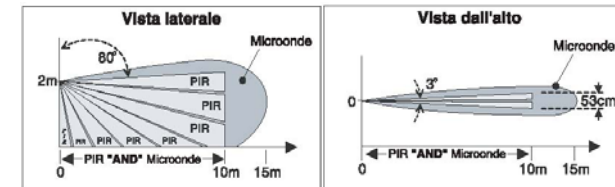

SM-PMR Doppia tecnologia (Microonda ed infrarosso), a tenda da esterno. rivelatore volumetrico di movimento. Portata regolabile 12 mt. Regolazione separata dei sensori. Antimascheramento. Selezione AND-OR (1 sensore, oppure 2 Sensori). Segnalazione dei singoli eventi a led. Compensazione della temperatura, da - 37° a + 70°. Discrimina i disturbi ambientali. Uscita allarme NC, tamper NC. Comando di Inibizione memoria. La sua affidabilità lo rende indispensabile e sicuro per protezioni industriali, corridoi, saloni, ed in ambienti con correnti d'aria, pareti mobili, specchi. Installazione a parete, oppure a 90° tramite la staffa di fissaggio in dotazione. Alimentazione 12 V. Assorbimento 20 mA. Contenitore in plastica. Dimensioni H104XL35XP35 mm. Peso 99 gr.

Le vigenti normative 46/90 e successive modifiche, impongono l'installazione di componenti elettrici da parte di personale qualificato in possesso dei requisiti.

DICHIARAZIONE DEL COSTRUTTORE PER LA CONFORMITÀ  Securvera ifa
Dir. 1999-5-CE
Made in Italy

La **SM-PMR**: dichiara il produttore che risponde alle attuali normative europee; allo scopo di assicurare la sicurezza delle persone. Rispondendo a tutti i massimi criteri di sicurezza ed affidabilità



Utilizzate sempre materiali originali: Al termine della vita dell'apparato, assicuratevi che lo smantellamento sia eseguito da personale qualificato.

Securvera di Orsini Carlo ifa

Il Titolare

Orsini Carlo

Vi ringraziamo per la scelta del prodotto MAXIMUM security (1984)Ltd, basato su 20 anni di esperienza nella produzione di sistemi avanzati di sicurezza. Siamo fieri di introdurre a voi il migliore rivelatore di movimento per esterno/interno per la sicurezza industriale, commerciale e residenziale.

Tipo Rilevazione		Indicazione Led	Stato relè
Allarme		Rosso+Verde lampeggiano insieme	il relè si attiverà per 2 secondi
PIR		Rosso	-
Microonda	AND	Verde	-
	OR	Rosso+Verde lampeggiano insieme	il relè si attiverà per 2 secondi
Anti-mascheramento		Arancio	Se il mascheramento persiste per più di 90 secondi, il led arancio si accende e il relè si attiverà per 2 secondi o per tutta la durata del mascheramento.

INTRODUZIONE

Il Curtain genera uno schermo protettivo stretto di 3° (come una tenda) per assicurare le aperture e chiusure di porte o finestre. Questo tipo di protezione permette la libera circolazione della gente all'interno dei luoghi protetti senza far scattare l'allarme. E' impermeabile e può essere installato all'aperto o all'interno.

Regolazione DIP

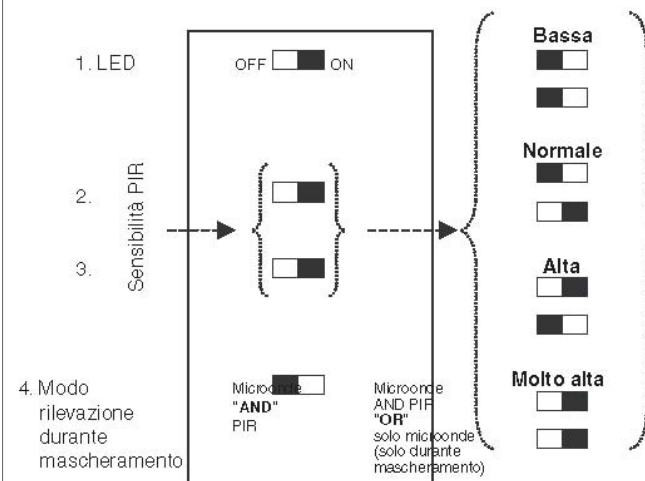

Regolazione sensibilità rilevazione

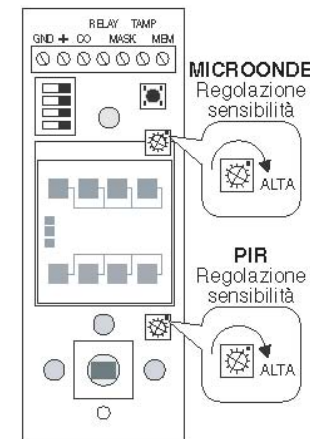

ATTIVAZIONE SENSORE

dopo il fissaggio del sensore è necessario alimentarlo, lasciare che in modo automatico analizzi le condizioni dell'area in cui è stato installato. Questa operazione è obbligatoria, deve essere eseguita dall'installatore per verificare il corretto funzionamento del mascheramento.

PROCEDURA

- 1) Alimentare il Sensore e attendere 1 minuto di preriscaldamento e di stabilizzazione.
- 2) Lasciare attivata la segnalazione del Led Dipswitch 1
- 3) Chiudere il coperchio del sensore entro 15 secondi dall'alimentazione.
- 4) Lasciare libera l'area di lettura del sensore per almeno un minuto per permettere al microprocessore del sensore di memorizzare l'analisi, del luogo e i suoi disturbi. Durante questa procedura i Led Verdi e Rosso lampeggeranno rapidamente per almeno 30 secondi, si spegneranno per altri 20 secondi circa e poi riprenderanno a lampeggiare per altri 10 secondi.

TEST ALLARME

Camminare davanti l'area di copertura del sensore, si attiverà il Led rosso e verde e contemporaneamente si attiverà il relè per circa 2".

TEST ANTIMASCHERAMENTO

Disporre un ostacolo (foglio di carta) davanti al sensore a circa 10 cm. Il led verde inizia a lampeggiare, qualora l'ostacolo rimarrà oltre un minuto si attiverà il relè MASK per 2". Regolare le due sensibilità, in modo che il sensore non superi la zona da proteggere. Se necessario ripetere l'attivazione

Esempi di installazione con staffa a 90°, praticamente perpendicolare alla parete, per creare una protezione a tenda sulla parete, davanti alle finestre, quadri, cassaforte, o apparati da proteggere

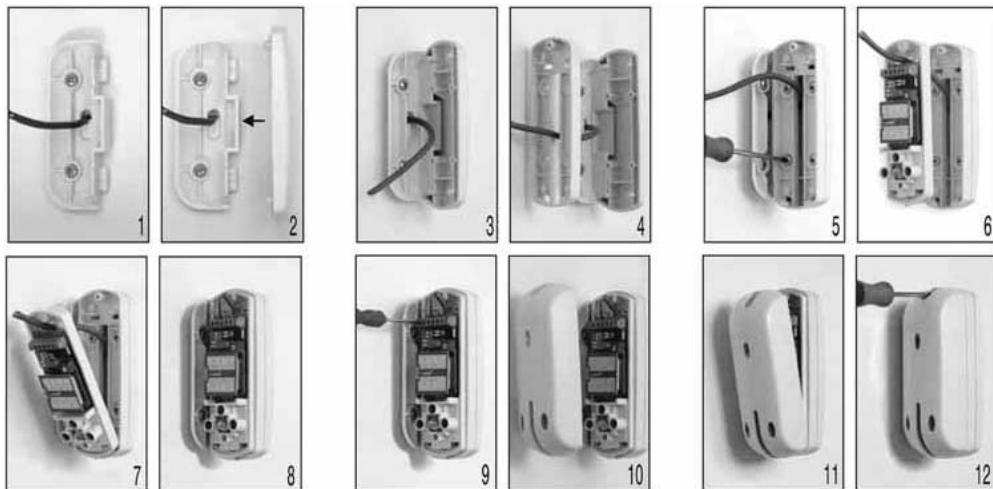

Esempi di installazione senza staffa, praticamente creare una protezione a tenda davanti alla parete di fissaggio, tra la persiana e la finestra, proteggere un balcone, un androne, un corridoio.

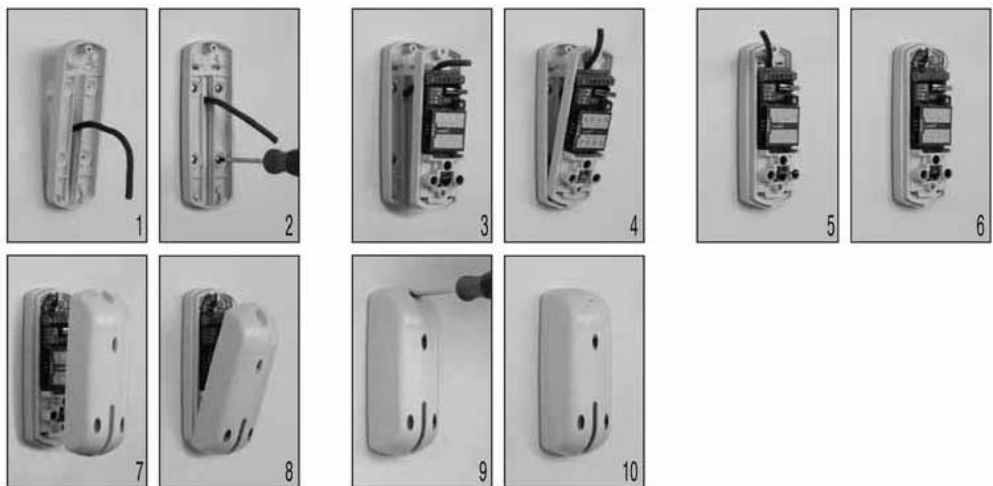

Oltre ad una elevata capacità di rilevazione, è dotato di protezione contro il tentativo di danneggiamento o copertura (anti mascheramento) ad impianto disinserito. La protezione contro il mascheramento del rivelatore è realizzata grazie ai fasci infrarossi attivi continui che rilevano qualunque tipo di materiale che possa ostruire il campo visivo del sensore. Inoltre è in grado di rilevare oggetti trasparenti quali i sacchetti plastica o vetro. Il Curtain attiverà un allarme anche se venisse spruzzato con vernice o fosse coperto da un autoadesivo.

Il Curtain combina due tecnologie di rilevazione. Infrarosso passivo (PIR) e microonda che verificano l'intrusione insieme. Una procedura avanzata ed unica che gli permette di funzionare nelle condizioni ambientali più difficili e dove è richiesta alta sicurezza e immunità ai falsi allarmi.

APPLICAZIONE

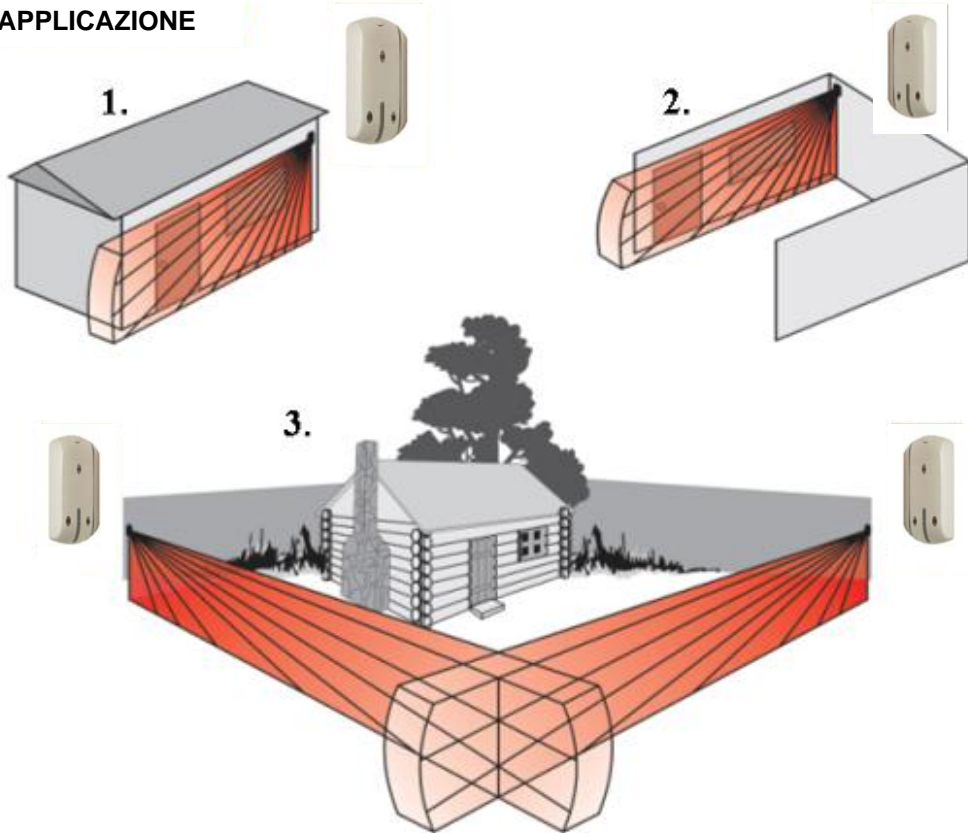

SPECIFICHE TECNICHE

- Alimentazione: da 9 a 14 Vdc
- Assorbimento: 20 mA in standby
30 mA in allarme
- Portata relè RELAY: 15 Vdc / 20 mA
- Portata relè MASK: 15 Vdc / 20 mA
- Portata relè TAMPER: 15 Vdc/20mA
- Tempo riscaldamento: 1 minuto
- Durata allarme: 2 secondi
- Tempo attiv. MASK: oltre 90 secondi
- Durata allarme MASK: 2 secondi o tutto il mascheramento
- Copertura: 12 m a 3°
- Temperatura funz.: da -37 a +70 °C
- Frequenza microonda: 24.125 GHz

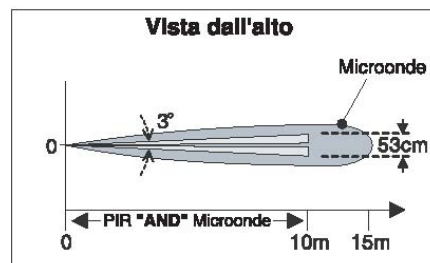
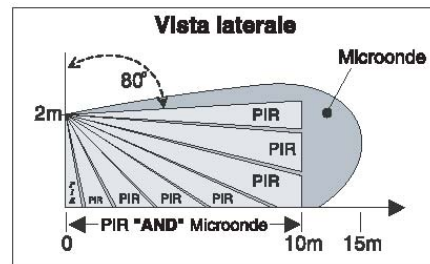

Morsetti CURTAIN SM-PMR

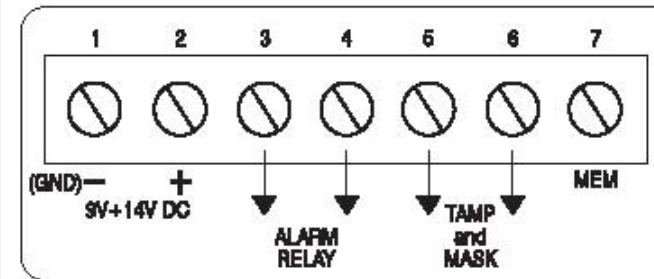

CARATTERISTICHE

- Genera un'un'area protettiva stretta di 3°.
- Tecnologia combinata PIR e microonda con effetto Tenda.
- Anti mascheramento su PIR grazie ai fasci infrarossi attivi.
- Sensibilità PIR regolabile.
- Sensibilità microonda regolabile.
- Modalità AND/OR selezionabile.
- Immune ai falsi allarmi.
- Compensazione di temperatura.
- Adattamento automatico a rumore di fondo.
- Analizzatore Analogico-Digitale.
- Potente microprocessore controllato.
- Spc - Smart Processing Controller.
- Livello elevato di immunità di RFI/EMI.
- Due "relè Optomos" per un funzionamento prolungato.
- Supporto 90° in dotazione.