

RIVELATORE PASSIVO D'INFRAROSSI MULTISTABILE PER ESTERNO

**VX-402R**

ALIMENTATO DA BATTERIA (per sistemi senza fili)



2 ANNI DI GARANZIA



**PRESTAZIONI**









- Basso assorbimento di corrente : 10µA (in attesa; non allarme).
- Modalità salva batteria : L'uscita di allarme si attiva solo quando la rilevazione di un'intrusione avviene dopo un periodo di inattività nell'area di copertura di 5 o 120 secondi.
- Ampia gamma di alimentazione : Batteria alcalina o batteria al litio 3 - 9 V.
- Base per alloggiamento di un trasmettitore senza fili : La base di fissaggio può alloggiare un trasmettitore senza fili da collegare al circuito rivelatore (Dimensioni: mm 63x140x32).
- Sicurezza degli allarmi tramite due aree di rilevazione in logica AND : Entrambe le aree di rilevazione, superiore e inferiore, devono essere violate contemporaneamente perché ci sia una rilevazione (allarme).
- Funzione di limitazione dell'area di copertura : La copertura del VX-402R può essere limitata per evitare che siano rilevati oggetti non desiderati. In questo modo possono essere ridotti i falsi allarmi dovuti ad esempio al movimento di automobili, persone o animali che sono fuori dall'area protetta
- Funzione di discriminazione della dimensione : VX-402R è progettato per discriminare tra animali di piccola e grande dimensione. Grazie a tale caratteristica possono essere ridotti i falsi allarmi dovuti al movimento di piccoli animali
- Immunità al disturbo della luce intensa : VX-402R è dotato di doppia schermatura conduttiva (brevetata). Questo schermo riduce molto l'eventualità di falsi allarmi causati da fari di automobile, luce del sole o altre sorgenti di luce ambientale

**Precauzioni relative alla sicurezza**

- Leggere attentamente queste istruzioni prima dell'installazione per garantire un funzionamento sicuro ed efficace del prodotto.
- Dopo aver letto queste istruzioni di installazione, accertarsi di averle riposte in un luogo sicuro per un utilizzo futuro.

 <b>Attenzione</b>	Questo simbolo segnala una situazione che comporta il rischio di lesioni gravi o addirittura di morte, qualora venga ignorata la segnalazione.
 <b>Avvertenza</b>	Questo simbolo segnala una situazione che comporta il rischio di lesioni e di danni alle cose, qualora venga ignorata la segnalazione.

-  Questo simbolo indica le azioni che devono essere accuratamente evitate. I dettagli delle azioni da evitare sono scritti vicino al simbolo.
-  Questo simbolo indica istruzioni che devono essere osservate attentamente.

 <b>Attenzione</b>	Non utilizzare mai questo prodotto per un'applicazione diversa dalla rilevazione di oggetti in movimento quali persone o automobili. Inoltre, non utilizzarlo mai per l'attivazione di serrande o altri sistemi di chiusura. Può provocare incidenti.	
	Non tentare mai di disassemblare o modificare il prodotto. Ciò aumenta il rischio di incendio o di danneggiamento del prodotto.	
	Non collegare mai ad apparecchi che richiedono alimentazioni od assorbimenti superiori a quelli specificati. Ciò aumenta il rischio di incendio o di danneggiamento del prodotto.	
 <b>Avvertenza</b>	Per evitare il rischio di scariche elettriche, non toccare mai il corpo principale dell'apparecchio con le mani bagnate. (Inoltre, se il prodotto è bagnato in seguito alla pioggia, non toccarlo).	
	Evitare di spruzzare acqua direttamente sul prodotto. Questo aumenta il rischio di danneggiamento del prodotto.	
	Pulire ed ispezionare periodicamente l'apparecchio per garantire un funzionamento sicuro. Se viene riscontrato un difetto qualsiasi, chiedere al fornitore di riparare l'apparecchio.	

**1. CONSIGLI PER L'INSTALLAZIONE**

Scegliere una posizione per l'installazione del VX-402R ricordando i seguenti punti

**1. Installazione perpendicolare**

Installare il rivelatore perpendicolare al terreno in modo che l'area superiore di rilevazione sia parallela al terreno.

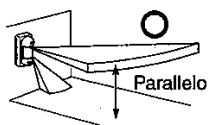

Se il rivelatore viene installato con una certa angolazione (non perpendicolare), l'affidabilità di funzionamento può essere ridotta.

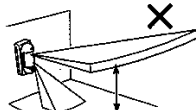

**2. Altezza di fissaggio**

L'altezza di fissaggio deve essere compresa tra m 0.8 e 1.2.

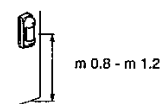

**3. Attraversamento area, luci e oggetti mobili**

L'area di copertura ha una direzionalità. Fissare il rivelatore in modo che l'area di copertura debba essere attraversata in modo corretto da chiunque voglia accedere ad ulteriori zone protette. Il VX-402R è progettato per un'elevata immunità ai disturbi causati da sorgenti luminose. Tuttavia luci eccessivamente intense, come la luce solare diretta o riflessa esattamente nel campo visivo del rivelatore, possono causare condizioni d'instabilità. Si raccomanda di evitare tale tipo di installazione.

Evitare di puntare il rivelatore verso oggetti normalmente in movimento (ad esempio alberi oscillanti, cespugli, bandiere, ecc.). Se gli oggetti in movimento non sono eliminabili, riferirsi alla "ricerca guasti" per una corretta installazione.

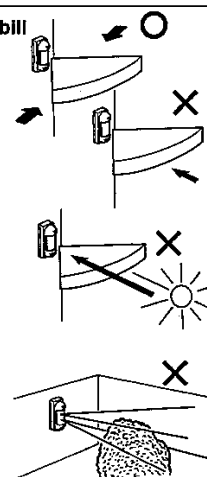

## 2. DESCRIZIONE E FUNZIONAMENTO

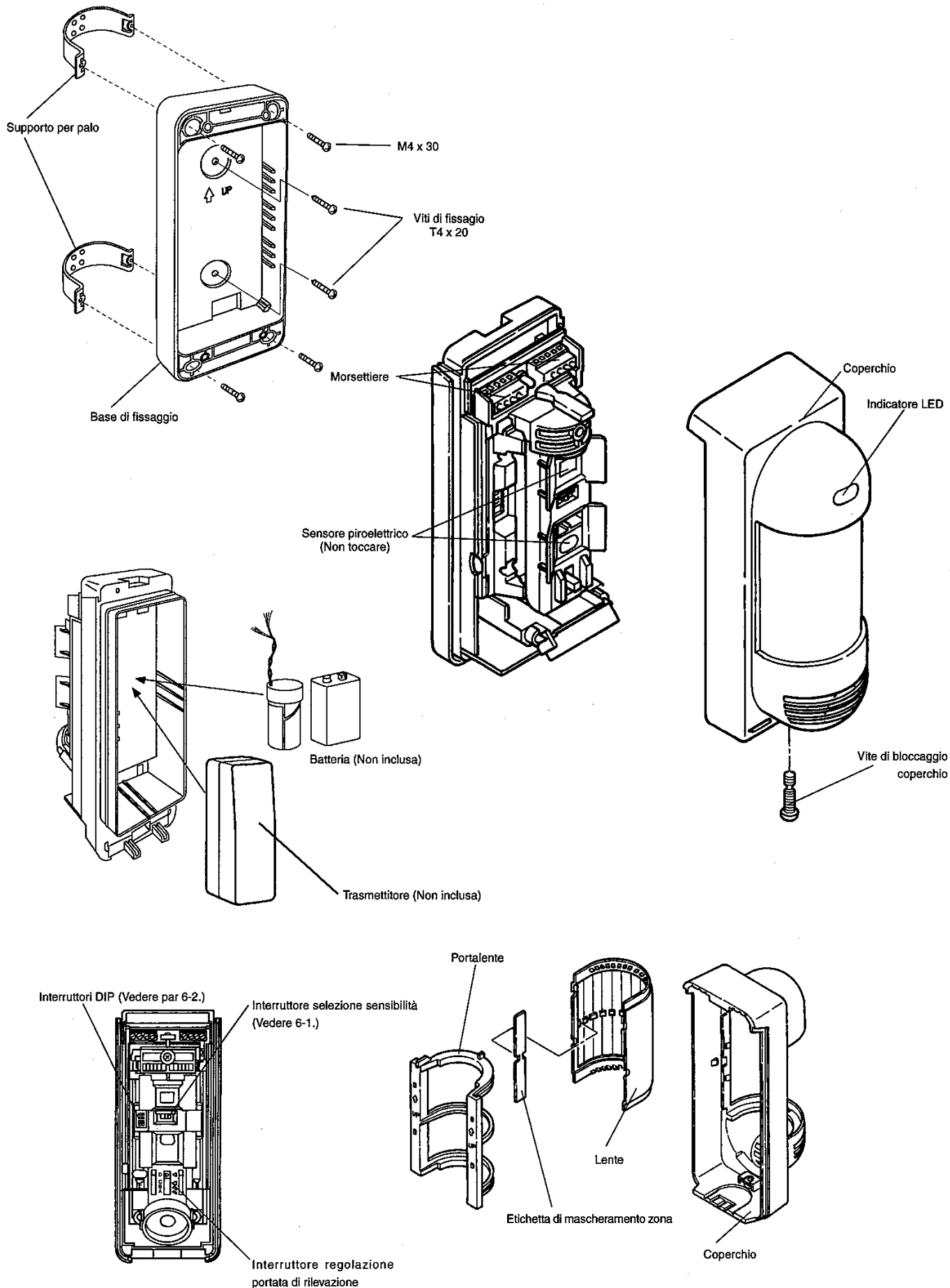

## PROGRAMMAZIONE RADIOSWITCH SI-RSW

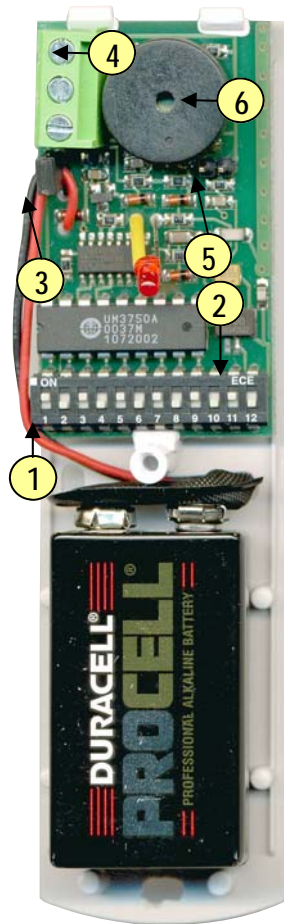

- 1) Programma la codifica di bordo; componi tramite i dipswitch ON OFF da 1 a 10; la codifica *segreta* che vuoi trasmettere, comunque deve essere la stessa della centrale radio (ricevente o del modulo di zona). **Attenzione non lasciare la codifica di collaudo. Ogni zona una codifica.**
- 2) Programma il canale tramite i dipswitch ON OFF 11 e 12, il canale è determinato dalla centrale, o modulo di zona che riceve la codifica.
- 3) Tramite jumper J1 (quello vicino ai morsetti), decidi se il radioswitch deve funzionare con il contatto magnetico a bordo, per escluderlo inserisci lo jumper, che provoca il cortocircuito del contatto REED in ampolla.
- 4) Chiudi sui morsetti i contatti NC che non utilizzi. Chiudi il morsetto 1 (il primo di sinistra opposto alla batteria), con il morsetto centrale 2 se non utilizzi *contatti magnetici remoti*. Chiudi il morsetto centrale 2 con il morsetto 3 (l'ultimo di destra più vicino alla batteria), se non utilizzi *switchalarm*, se utilizzi gli *switchalarm (SS-SAL contatti a cordino per serrande e tapparelle)*, il circuito del morsetto 2 e 3 è provvisto di *contaimpuls*.

DISPOSIZIONE DEI DIPSWITCH PER LE RICEVENTI DI NOSTRA PRODUZIONE  
 PER IL MODULO CANALE SV-MX7 DELLA RICEVENTE SV-RX7  
 Dipswitch 11 POSIZIONE ON Dipswitch 12 POSIZIONE ON  
 PER IL MODULO CANALE SV-MR4 DELLA RICEVENTE SV-RX4  
 Dipswitch 11 POSIZIONE ON Dipswitch 12 POSIZIONE ON  
 PER IL MODULO CANALE SI-SDC DELLA CENTRALE SI-LR5  
 Dipswitch 11 POSIZIONE ON Dipswitch 12 POSIZIONE ON  
 Per effettuare le prove di trasmissione cortocircuita momentaneamente i pin 5 (J2) opposti ai morsetti a destra del cicalino. Utilizza sempre batterie alcaline, ed originali. Quando il cicalino suona la batteria è scarica.

SECURVERA- SERVIZIO ASSISTENZA 0641732941 NON STOP 330288886

SECURVERA- SERVIZIO ASSISTENZA 0641732941 NON STOP 330288886

## RADIOSWITCH UNIVERSALE SI-RSW COMPLETO DI CONTATTO MAGNETICO

Il radioswitch è un *trasmettitore radio* a 433,92 Mhz, che utilizza il decodificatore **UM 86409 UM 3750 MC 53200** e simili. Consente di analizzare e trasmettere tre diversi tipi di segnali provenienti da sensori NC, precisamente: il segnale del contatto magnetico di bordo (particolarmente utile là dove è possibile l'installazione); i segnali dei contatti NC remoti, collegati in serie ne supporta un numero pressoché infinito; i segnali impulsivi degli switchalarm (contatti a corda per serrande e tapparelle), questo tipo di contatti se collegati in serie, ti consiglio di collegarne massimo tre, oltre tre contatti il circuito contatore può perdere la precisione. La codifica trasmessa dal radioswitch è compatibile con le riceventi: SECURVERA - SEAV- PROTECO - VDS - SAIMATIC - CANGE - NICE - FAAC - ASTER - CIA - PRASTEL - ALTRI. Per ottenere la massima portata, è bene effettuare prima del fissaggio le prove radioelettriche. La portata dipende dall'ambiente. Ti sconsiglio di fissare il radioswitch su superfici metalliche, farebbero da schermo all'antenna, (premesso che non è una regola a volte può anche aumentare la portata). Le caratteristiche di funzionamento, ad ogni apertura corrisponde una trasmissione di tre secondi, la pausa dura finché non si ripristina il contatto NC, la prossima apertura determina altra trasmissione di tre secondi; queste caratteristiche lo rendono particolarmente adatto per essere utilizzato come componente di un ponte radio, comandato da una ricevente con codifica diversa.

### CARATTERISTICHE TECNICHE GENERALI

- ⇒ Alimentazione **Batteria alcalina** 9 - 12 V cc.
- ⇒ Consumo in trasmis. Potenza 10 mW Max
- ⇒ Consumo in riposo 2 µA
- ⇒ Frequenza di trasmissione 433.92 Mhz
- ⇒ Portata in aria libera 50-100 metri
- ⇒ Combinazioni codifica 4096
- ⇒ Selezione canali dipsw. 11e 12 4 canali
- ⇒ Test di trasmissione 2 pin aperti
- ⇒ Contatore impulsi x switch 3 impulsi
- ⇒ Temperatura di Funzionamento -20° + 65° C
- ⇒ Contenitore dim. 80X111X30 Materiale plastico
- ⇒ Cicalino suono impulsivo. Batteria scarica

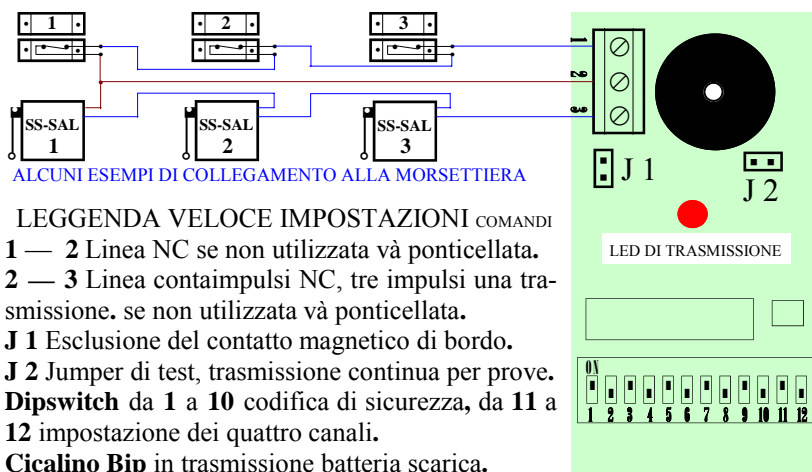

### 3. INSTALLAZIONE

#### 3-1. Prima dell'installazione

(1) Allentare le viti di bloccaggio per togliere il coperchio.

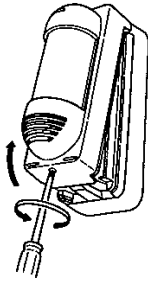

(2) Rimuovere le viti che assicurano il rivelatore alla base di fissaggio.

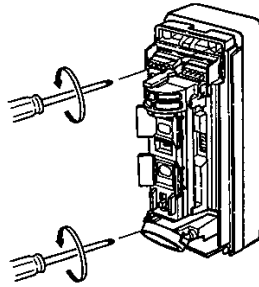

(3) Rimuovere la base di fissaggio.

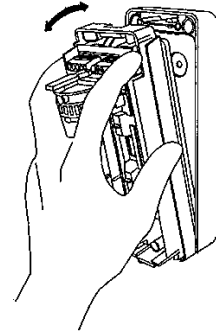

#### 3-2. Fissaggio a parete

(1) Installare la base di fissaggio sul muro usando le due viti fornite.

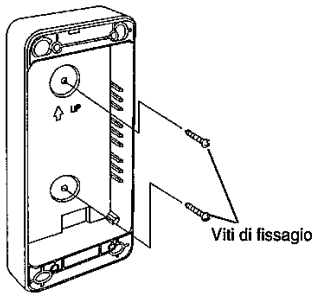

(2) Fare passare i fili provenienti dai morsetti del rivelatore attraverso il passaggio predisposto. (Vedere par. 4 "Collegamenti"). Dopo ciò inserire la spugna di protezione acqua per bloccare i fili del cablaggio come mostrato in figura.

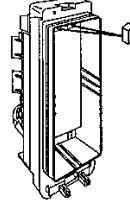

(3) Fissare il rivelatore sulla base mediante le apposite viti.

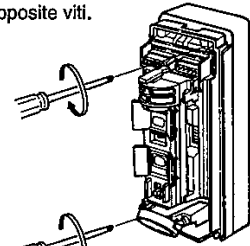

(4) Regolare gli interruttori DIP, l'area di copertura e la sensibilità (si vedano i par. 5 e 6). Fissare il coperchio con la vite di bloccaggio.

#### IMPORTANTE

- Installare il rivelatore in posizione perpendicolare.
- L'altezza di fissaggio deve essere compresa tra m 0.8 e 1.2.
- Assicurare sopra la base uno spazio di mm 110 o maggiore per l'apertura e la chiusura del coperchio.
- Accertarsi che la guarnizione di gomma sia posizionata correttamente quando il rivelatore viene fissato sulla base.

#### 3-3. Fissaggio a palo

Deve essere usato un palo con diametro esterno di mm 43 - 48.

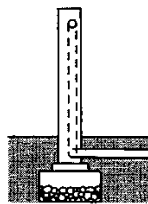

Fissare i supporti sulla base di fissaggio attraverso due viti autofilettanti

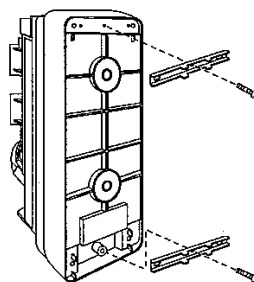

Fissare i supporti ad U sul palo con le viti M4 x 30 in dotazione. Terminare l'installazione come da istruzioni per il fissaggio a parete.

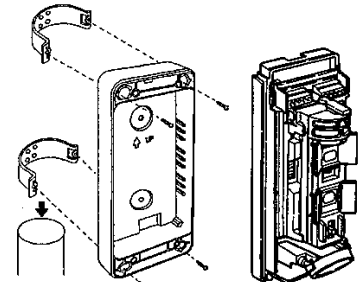

### 4. COLLEGAMENTI

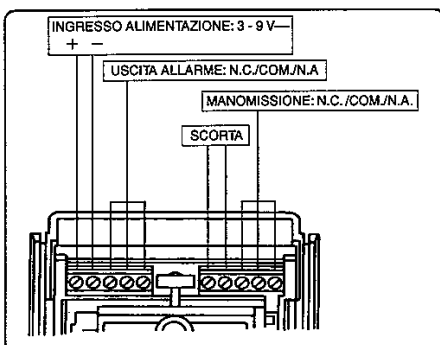

La durata della batteria dipende dagli assorbimenti di corrente del rivelatore VX-402R e del trasmettitore ad esso collegato. La seguente tabella mostra la durata approssimativa della batteria solamente in funzione del VX-402R in base al tipo di batteria installato e in base all'impostazione del tempo "salva batteria". La durata della batteria può variare anche in relazione alla temperatura ambientale.

Durata approssimativa della batteria (solo VX-402R; trasmettitore escluso)	3 anni circa con batteria alcalina 9V (560 mAh), e tempo "salva batteria" di 120 secondi.
	2 anni circa con batteria alcalina 9V (560 mAh), e tempo "salva batteria" di 5 secondi.
	8 anni circa con batteria al litio 3V (1300 mAh), e tempo "salva batteria" di 120 secondi.
	5 anni circa con batteria al litio 3V (1300 mAh), e tempo "salva batteria" di 5 secondi.

## 5. REGOLAZIONE DELL'AREA DI COPERTURA

### 5-1. Regolazione della lunghezza dell'area di copertura

La lunghezza dell'area di rilevazione inferiore determina la portata della rilevazione

L'area superiore di rilevazione è sempre parallela al terreno. L'area inferiore di rilevazione si può invece variare come indicato di seguito attraverso l'apposito selettore (A, B, C o D). Si noti che entrambe le aree (superiore e inferiore) devono essere violate contemporaneamente perché vi sia una rilevazione (allarme). Ciò significa che la lunghezza dell'area di copertura dipende dalla lunghezza dell'area inferiore di rilevazione.



Premere e spostare il selettore sulla posizione desiderata.

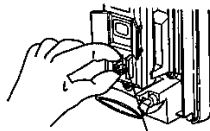

Selettore per la regolazione della lunghezza di rilevazione



Tabella "lunghezza della rilevazione"

POSIZIONE	MASSIMA LUNGHEZZA DELLA RILEVAZIONE	
	Normale	*
A	12.0 (40.0)	10.0 - 15.0 (33.3 - 50.0)
	8.0 (26.7)	6.0 - 10.0 (20.0 - 33.3)
C	5.0 (16.7)	4.0 - 5.5 (13.3 - 18.3)
	2.0 (6.7)	1.5 - 2.5 (5.0 - 8.3)

Altezza di fissaggio = m 1

\* La massima lunghezza di rilevazione può variare anche in base alle condizioni ambientali di temperatura.

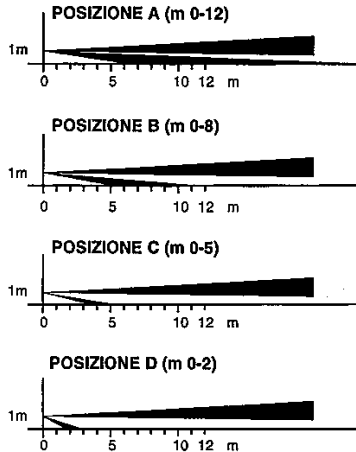
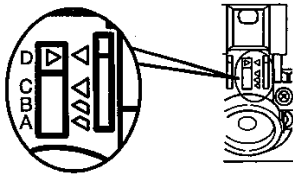
**IMPORTANTE** - Questo dispositivo rileva la differenza tra la temperatura di un oggetto in movimento e la temperatura ambientale nell'area di copertura. Se l'oggetto non si muove non avviene alcuna rilevazione  
 - Il VX-402R ha caratteristiche direzionali. E' difficile che riesca a rilevare un oggetto che si dirige verso il rivelatore.  
 - Se c'è traffico vicino all'area di copertura, fate in modo che l'area di copertura disti da tali movimenti almeno m 1.5 - 2.0.

### 5-2. Regolazione dell'angolazione orizzontale dell'area di copertura

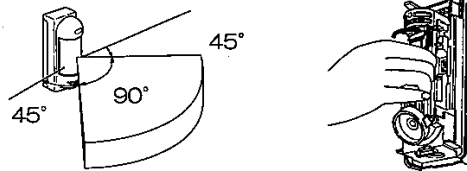
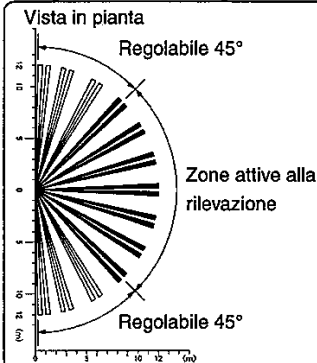

L'angolo di rilevazione è di 90° e contiene 7 zone spaziate di 15° una dall'altra. Ruotare il cilindro dell'ottica desiderata (scatti di 15°). L'angolo si sposta di 15° per ogni tacca. (Se si vuole ridurre il numero di zone mascherare le zone desiderate con le etichette in dotazione).

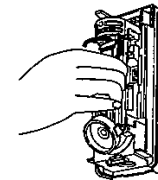

Lente e zone corrispondenti (viste dall'interno).

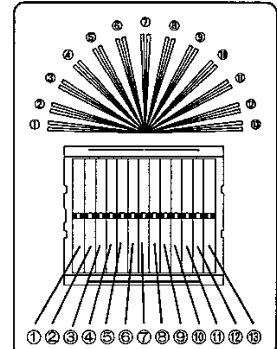

### 5-3. Mascheramento zone

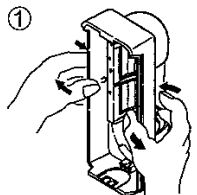

1. Togliere il portalente dal coperchio come mostrato sopra.

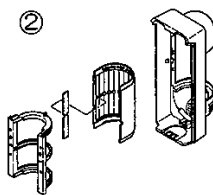

2. Separare la lente dal coperchio. Inserire la o le etichette di mascheramento all'interno della lente sulle zone da eliminare.

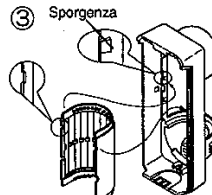

3. Riposizionare la lente sul coperchio allineando le 4 nocche con le 4 feritoie sulla lente. (La lente ha un orientamento verticale. Accertarsi che non sia capovolta quando viene riposizionata).

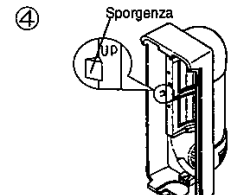

4. Inserire il portalente. Verificare che il portalente sia trattenuto dagli appositi agganci sul coperchio. (Accertarsi che le due linguette a destra e sinistra siano opportunamente incastrate tra coperchio e portalente).

**IMPORTANTE** Come mostrato nel diagramma, le zone di rilevazione sono sempre 7 se le etichette di mascheramento non vengono usate. Le zone attive possono variare secondo la regolazione dell'angolazione. Prima di applicare le etichette di mascheramento all'interno della lente accertarsi di quali siano le zone attive alla rilevazione. Non si ottiene alcun risultato se si maschera una zona che non è attiva alla rilevazione.

## 6. ALTRE REGOLAZIONI

### 6-1. Regolazione della sensibilità

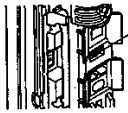

Selettore sensibilità  
(L.M.H)

Per la massima sensibilità selezionare "H". Per condizioni ambientali sfavorevoli selezionare "L".

### 6.2. Interruttori DIP

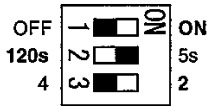

1. Prova movimento
2. Tempo "salva batteria"
3. Conteggio impulsi

#### 1) Prova movimento

- ON (modo prova movimento)

- Il LED si accende quando avviene una rilevazione.
- L'uscita di allarme si attiva immediatamente per ogni rilevazione.

#### 2) Tempo "salva batteria"

5 o 120 secondi. Previene la scarica della batteria dovuta al movimento continuo nell'area di copertura. L'uscita di allarme si attiva solo quando la rilevazione di un'intrusione avviene dopo un periodo di inattività nell'area di copertura di 5 o 120 secondi.

- OFF (funzionamento normale: modalità "salva batteria")
  - Il LED è sempre spento.
- 120s :Tempo impostato di default. (E' la posizione migliore per preservare la carica della batteria)
- 5s :Se è richiesta una trasmissione frequente degli allarmi, selezionare questa posizione. La durata della batteria si riduce scegliendo questa impostazione.

#### 3) Conteggio impulsi

Selezionabile 2 o 4.

## 7. PROVA DI FUNZIONAMENTO

1. Posizionare l'interruttore DIP su "prova movimento".
2. Controllare e regolare l'area di copertura.

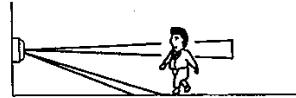

### IMPORTANTE!

- 1) Quando c'è probabile traffico di auto o persone nelle vicinanze dell'area di copertura (a), occorre regolare l'area di copertura in modo che disti m 1.5 - 2 dall'area di traffico che non si vuole rilevare (b); confermare ciò con una "prova movimento". Questo accorgimento è necessario perché l'area di copertura potrebbe modificarsi di m 1.5 - 2 a causa di variazioni delle temperatura ambientale.

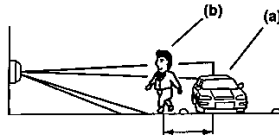

L'area di copertura potrebbe aumentare nel caso in cui vi sia una grande differenza tra la temperatura dell'oggetto in movimento e la temperatura ambientale.

#### Esempio

La lunghezza dell'area di copertura è regolata sulla **posizione A** [m 12], e c'è la possibilità di rilevare il passaggio di una macchina fuori dell'area di copertura se si verificano particolari condizioni termiche/ambientali.

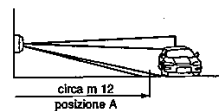

#### In tale caso,

- 1) Regolare la lunghezza dell'area di copertura sulla **posizione B**. La lunghezza dell'area diventa circa m 8; questa correzione può ridurre il verificarsi di rilevazioni indesiderate.
- 2) Confermare la variazione apportata con una "prova movimento". La rilevazione ha effetto solo in area "a" e non più in area "b".

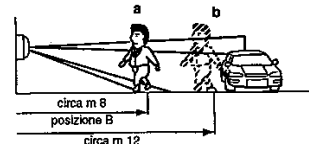
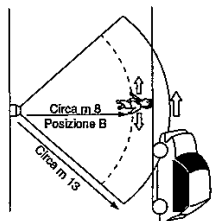

- 2) VX-402R ha un modello di rilevazione multi-livello (in vista laterale). Una fonte di calore esterna all'area di copertura potrebbe provocare un falso allarme a motivo dalla riflessione del terreno. Esempi di terreno riflessivo sono acqua (pozza), strada umida, e superficie liscia di cemento o asfalto.

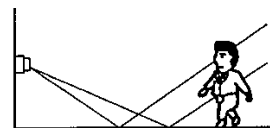

Chiaramente, la percentuale della riflessione non è del 100%. Tuttavia se la fonte di calore è forte e / o la percentuale della riflessione è alta, la lunghezza dell'area di copertura potrebbe essere in effetti maggiore di quanto desiderato e impostato con conseguenti rilevazioni di allarme relative ad oggetti esterni all'area di copertura. In base al tipo di terreno presente sul sito di installazione, selezionare sensibilità e area di copertura appropriati.

## 8. RICERCA GUASTI

PROBLEMA	CAUSA PROBABILE	RIMEDIO
Non ci sono allarmi anche se qualcuno sta camminando in area di rilevazione.	Tensione di alimentazione errata.	Correggere la tensione di alimentazione tra 3 e 9 V— (batteria).
	Cablaggio difettoso tra VX-402R, trasmettitore e batteria.	Sistemare correttamente i collegamenti.
	La trasmissione senza fili non giunge al ricevitore.	Controllare il trasmettitore.
	La batteria è scarica.	Sostituire la batteria.
	L'interruttore di "prova movimento" è in OFF.	Il rivelatore funziona in modalità "salva batteria".
Il LED lampeggia continuamente.	Tensione di alimentazione errata.	Correggere la tensione di alimentazione tra 3 e 9 V— (batteria).
Rileva allarmi anche se nessun oggetto si muove nell'area di copertura.	Il rivelatore non è installato perpendicolarmente al terreno.	Installare il rivelatore perpendicolarmente al terreno.
	L'area di rilevazione inferiore è inutilmente più lunga.	Correggere e riverificare l'area di copertura.
	L'area di rilevazione inferiore riceve per riflessione la luce solare o la luce dai fari delle auto.	Rimuovere la causa di riflessione o modificare l'area di copertura o mascherare le zone esposte alla luce riflessa.
	L'area di rilevazione inferiore è esposta direttamente alla luce del sole o alla luce dei fari delle auto.	Modificare l'area di copertura in modo da non ricevere la luce diretta.
	Nell'area di copertura c'è una fonte di calore (stufa o calorifero, ecc.) che può causare cambiamenti di temperatura.	Modificare l'area di copertura o rimuovere la fonte di calore.
	Nell'area di copertura c'è un oggetto che si sta muovendo (panni stesi su corda, piante, ecc.).	Modificare l'area di copertura o rimuovere gli oggetti che possono muoversi.
A volte non rileva	l'area di copertura non è stata regolata correttamente.	Rimpostare correttamente l'area di copertura
	La sensibilità è impostata su L (bassa).	Modificare la sensibilità su M (media) o H (alta).

## 9. CARATTERISTICHE

MODELLO	VX-402R
Modo di rilevazione	Passivo d'infrarossi
Copertura	m 12, 90°
Zone di rilevazione	14 zone
Altezza di fissaggio	m 0.8 - 1.2
Sensibilità	2.0°C a 0.6m/s
Velocità rilevabile	da 0.3 a 1.5m/s
Alimentazione	batteria alcalina o al litio 3 - 9 V—
Tensione di funzionamento	25 - 10 V— 0.01A
Corrente assorbita	3 mA max. (con "prova movimento"/LED abilitato) 10 µA (in attesa; no allarme)
Durata allarme	circa 2.5 s
Uscita allarme	N.C / N.A 10V— 0.01A
Tempo "salva batteria"	circa 120 s o 5 s
Antiapertura	N.C. si apre quando il coperchio viene rimosso.
Conteggio impulsi	2 o 4 impulsi in circa 20 s
Tempo di riscaldamento	Circa 2 minuti
Indicatore LED	Disabilitato durante il normale funzionamento. Abilitato durante la "prova movimento"
Grado di protezione	IP54
Temperatura di funzionamento	da -20°C a + 50°C
Umidità ambientale	95% max.
Protezione interferenze R.F.	Nessun allarme fino a 30 V/m.
Fissaggio	Parete o palo
Peso	g 480
Accessori standard	Kit fissaggio palo, viti fissaggio, etichette mascheramento zone

Nota: Caratteristiche e dimensioni possono variare senza preavviso.

### [Dimensioni]

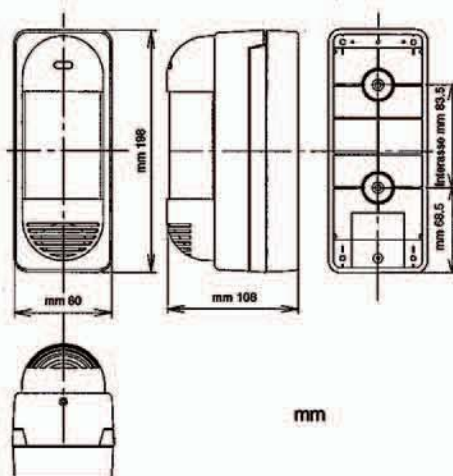

### AVVERTENZA

Questo apparecchio è progettato per rilevare movimenti ed attivare una centrale d'allarme. Essendo solo una parte di un sistema completo, non si possono assumere responsabilità in caso di furto o danni. Questo prodotto è conforme alla direttiva EMC 89/336 CEE.